

**WAGNER**

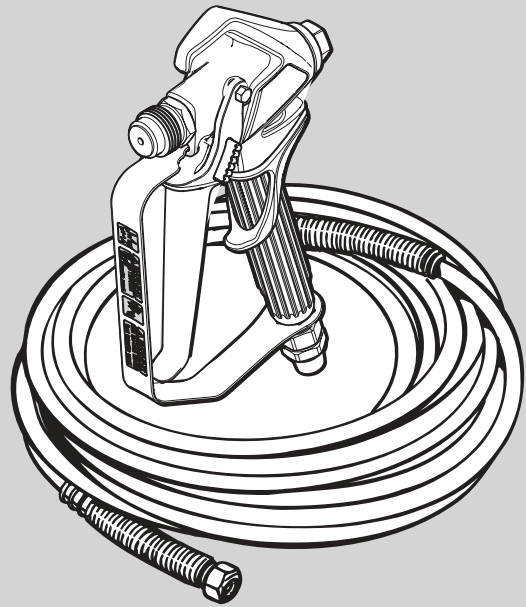
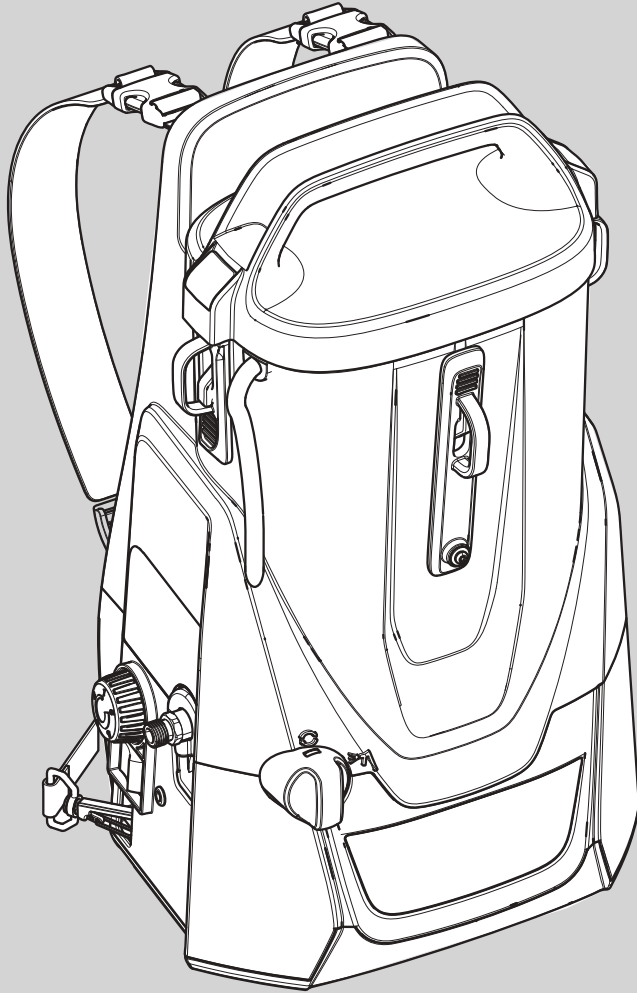

**SPRAYPACK 18V**  
**SPRAYPACK 18V SELECT**  
HIGH PERFORMANCE AIRLESS SPRAYER  
ORIGINALBETRIEBSANLEITUNG

DE EN FR NL

# Warnung!

**Achtung, Verletzungsgefahr durch Injektion!  
Airless-Geräte entwickeln extrem hohe Spritzdrücke.**

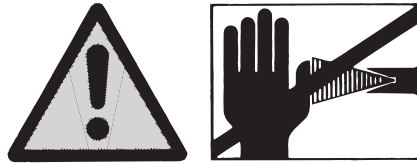
**1**

**Niemals Finger, Hände oder andere Körperteile mit dem Spritzstrahl in Berührung bringen!  
Nie die Spritzpistole auf sich, Personen und Tiere richten.  
Nie die Spritzpistole ohne Spritzstrahl-Berührungsschutz benutzen.**

**Behandeln Sie eine Spritzverletzung nicht als harmlose Schnittverletzung. Bei einer Hautverletzung durch Beschichtungsstoff oder Lösemittel sofort einen Arzt aufsuchen zur schnellen, fachkundigen Behandlung. Informieren Sie den Arzt über den verwendeten Beschichtungsstoff oder das Lösemittel.**

**2**

**Vor jeder Inbetriebnahme sind gemäß Betriebsanleitung folgende Punkte zu beachten:**

- 1. Fehlerhafte Geräte dürfen nicht benutzt werden.**
- 2. Spritzpistole sichern mit Sicherungshebel am Abzugsbügel.**
- 3. Bei der Verarbeitung von lösemittelhaltigen Materialien muss das Gerät geerdet werden.**
- 4. Zulässigen Betriebsdruck vom Hochdruckschlauch und Spritzpistole überprüfen.**
- 5. Alle Verbindungsteile auf Dichtheit prüfen.**

**3**

**Anweisungen zur regelmäßigen Reinigung und Wartung des Gerätes sind streng einzuhalten.**

**Vor allen Arbeiten am Gerät und bei jeder Arbeitspause folgende Regeln beachten:**

- 1. Spritzpistole und Hochdruckschlauch druckentlasten.**
- 2. Spritzpistole sichern mit Sicherungshebel am Abzugsbügel.**
- 3. Gerät ausschalten.**

# Achte auf Sicherheit!

## Wir gratulieren Ihnen zum Kauf Ihres WAGNER Airless-Hochdruckspritzgerätes.

Lesen Sie dieses Handbuch vor der ersten Verwendung des Gerätes aufmerksam durch und beachten Sie die Sicherheitsanweisungen. Bewahren Sie das Handbuch und die Sicherheitsanweisungen sorgfältig auf.

Sie haben ein Qualitätsprodukt erworben, dessen einwandfreie Funktion sorgfältige Wartung und Pflege voraussetzt.

**Wichtig! Nach jeder Verwendung muss das Gerät gereinigt werden.**

Wird das Gerät nicht gereinigt, führt dies zu Fehlfunktionen! Für durch Verunreinigungen verursachte Fehler wird keine Garantie übernommen. Bei Störungen zunächst das gereinigte Gerät noch einmal prüfen, bevor es an den Kundendienst eingeschickt wird.

## Erklärung der verwendeten Symbole

	<b>Kennzeichnet eine unmittelbar drohende Gefahr. Wenn Sie nicht gemieden wird, sind Tod oder schwerste Verletzungen die Folge.</b>
	<b>Kennzeichnet Anwendungstipps und andere besonders nützliche Hinweise.</b>
	<b>Tragen Sie beim Arbeiten einen geeigneten Gehörschutz.</b>
	<b>Tragen Sie beim Arbeiten einen geeigneten Atemschutz.</b>
	<b>Tragen Sie beim Arbeiten geeignete Schutzhandschuhe.</b>

## Allgemeine Sicherheitshinweise

### Warnung!



Lesen Sie alle Sicherheitshinweise und Anweisungen. Versäumnisse bei der Einhaltung der Sicherheitshinweise und aufgeführten Anweisungen können elektrischen Schlag, Brand und/oder schwere Verletzungen verursachen. Der nachfolgend verwendete Begriff "Elektrowerkzeug" bezieht sich auf netzbetriebene Elektrowerkzeuge (mit Netzkabel) und auf akkubetriebene Elektrowerkzeuge (ohne Netzkabel).

### 1. Arbeitsplatzsicherheit

- Halten Sie Ihren Arbeitsbereich sauber und gut beleuchtet.** Unordnung oder unbeleuchtete Arbeitsbereiche können zu Unfällen führen.
- Arbeiten Sie mit dem Gerät nicht in explosionsgefährdeter Umgebung, in der sich brennbare Flüssigkeiten, Gase oder Stäube befinden.** Elektrowerkzeuge erzeugen Funken, die den

Staub oder die Dämpfe entzünden können.

- Halten Sie Kinder und andere Personen während der Benutzung des Elektrowerkzeugs fern.** Bei Ablenkung können Sie die Kontrolle über das Gerät verlieren.

### 2. Elektrische Sicherheit

- Der Anschlussstecker des Gerätes muss in die Steckdose passen. Der Stecker darf in keiner Weise verändert werden. Verwenden Sie keine Adapterstecker gemeinsam mit schutzgeerdeten Geräten.** Unveränderte Stecker und passende Steckdosen verringern das Risiko eines elektrischen Schlages.
- Vermeiden Sie Körperkontakt mit geerdeten Oberflächen, wie von Rohren, Heizungen, Herden und Kühlschränken.** Es besteht ein erhöhtes Risiko durch elektrischen Schlag, wenn Ihr Körper geerdet ist.
- Halten Sie das Gerät von Regen oder Nässe fern.** Das Eindringen von Wasser in ein Elektrogerät erhöht das Risiko eines elektrischen Schlages.
- Zweckentfremden Sie das Kabel nicht, um das Gerät zu tragen, aufzuhängen oder um den Stecker aus der Steckdose zu ziehen. Halten Sie das Kabel fern von Hitze, Öl, scharfen Kanten oder sich bewegenden Geräteteilen.** Beschädigte oder verwickelte Kabel erhöhen das Risiko eines elektrischen Schlages.
- Wenn Sie mit einem Elektrowerkzeug im Freien arbeiten, verwenden Sie nur Verlängerungskabel, die auch für den Außenbereich geeignet sind.** Die Anwendung eines für den Außenbereich geeigneten Verlängerungskabels verringert das Risiko eines elektrischen Schlages.
- Wenn der Betrieb des Gerätes in feuchter Umgebung nicht vermeidbar ist, verwenden Sie einen Fehlerstromschutzschalter.** Der Einsatz eines Fehlerstromschutzschalters verhindert das Risiko eines elektrischen Schlages.

### 3. Sicherheit von Personen

- Seien Sie aufmerksam, achten Sie darauf, was Sie tun, und gehen Sie mit Vernunft an die Arbeit mit einem Elektrowerkzeug. Benutzen Sie das Gerät nicht, wenn Sie müde sind oder unter dem Einfluss von Drogen, Alkohol oder Medikamenten stehen.** Ein Moment der Unachtsamkeit beim Gebrauch des Gerätes kann zu ernsthaften Verletzungen führen.
- Tragen Sie persönliche Schutzausrüstung und immer eine Schutzbrille.** Das Tragen persönlicher Schutzausrüstung, wie Staubmaske, rutschfeste Sicherheitsschuhe, Schutzhelm oder Gehörschutz, je nach Art und Einsatz des Elektrowerkzeuges, verringert das Risiko von Verletzungen.
- Vermeiden Sie eine unbeabsichtigte Inbetriebnahme. Vergewissern Sie sich, dass der Schalter in der Position "AUS" ist, bevor Sie den Stecker in die Steckdose stecken.** Wenn Sie beim Tragen des Gerätes den Finger am Schalter haben oder das Gerät eingeschaltet an die Stromversorgung anschließen, kann dies zu Unfällen führen.
- Entfernen Sie Einstellwerkzeuge oder Schraubenschlüssel, bevor Sie das Gerät einschalten.** Ein Werkzeug oder Schlüssel, der sich

in einem drehenden Geräteteil befindet, kann zu Verletzungen führen.

- e) **Vermeiden Sie eine abnormale Körperhaltung. Sorgen Sie für einen sicheren Stand und halten Sie jederzeit das Gleichgewicht.** Dadurch können Sie das Gerät in unerwarteten Situationen besser kontrollieren.
- f) **Tragen Sie geeignete Kleidung. Tragen Sie keine weite Kleidung oder Schmuck. Halten Sie Haare, Kleidung und Handschuhe fern von sich bewegenden Teilen.** Lockere Kleidung, Schmuck oder lange Haare können von sich bewegenden Teilen erfasst werden.
- g) **Wenn Staubabsaug- und -auffangeinrichtungen montiert werden können, sind diese anzuschließen und richtig zu verwenden.** Verwendung einer Staubabsaugung kann Gefährdungen durch Staub verringern.
- h) **Wiegen Sie sich nicht in falscher Sicherheit und setzen Sie sich nicht über die Sicherheitsregeln für Elektrowerkzeuge hinweg, auch wenn Sie nach vielfachem Gebrauch mit dem Elektrowerkzeug vertraut sind.** Achtloses Handeln kann binnen Sekundenbruchteilen zu schweren Verletzungen führen.

#### 4. Sorgfältiger Umgang und Gebrauch von Elektrowerkzeugen

- a) **Überlasten Sie das Gerät nicht. Verwenden Sie für Ihre Arbeit das dafür bestimmte Elektrowerkzeug.** Mit dem passenden Elektrowerkzeug arbeiten Sie besser und sicherer im angegebenen Leistungsbereich.
- b) **Benutzen Sie kein Elektrowerkzeug, dessen Schalter defekt ist.** Ein Elektrowerkzeug, das sich nicht mehr ein- oder ausschalten lässt, ist gefährlich und muss repariert werden.
- c) **Ziehen Sie den Stecker aus der Steckdose, bevor Sie Geräteeinstellungen vornehmen, Zubehörteile wechseln oder das Gerät weglegen.** Diese Vorsichtsmaßnahme verhindert den unbeabsichtigten Start des Geräts.
- d) **Bewahren Sie unbenutzte Elektrowerkzeuge außerhalb der Reichweite von Kindern auf. Lassen Sie Personen das Gerät nicht benutzen, die mit diesem nicht vertraut sind oder diese Anweisungen nicht gelesen haben.** Elektrowerkzeuge sind gefährlich, wenn Sie von unerfahrenen Personen benutzt werden.
- e) **Pflegen Sie das Gerät mit Sorgfalt. Kontrollieren Sie, ob bewegliche Geräteteile einwandfrei funktionieren und nicht klemmen, ob Teile gebrochen oder so beschädigt sind, dass die Funktion des Gerätes beeinträchtigt ist. Lassen Sie beschädigte Teile vor dem Einsatz des Gerätes reparieren.** Viele Unfälle haben ihre Ursache in schlecht gewarteten Elektrowerkzeugen.
- f) **Halten Sie Schneidwerkzeuge scharf und sauber.** Sorgfältig gepflegte Schneidwerkzeuge mit scharfen Schneidkanten verklemmen sich weniger und sind leichter zu führen.
- g) **Verwenden Sie Elektrowerkzeug, Zubehör, Einsatzwerkzeuge usw. entsprechend diesen Anweisungen und so, wie es für diesen speziellen Gerätetyp vorgeschrieben ist. Berücksichtigen Sie dabei die Arbeitsbedingungen und die**

**auszuführende Tätigkeit.** Der Gebrauch von Elektrowerkzeugen für andere als die vorgesehenen Anwendungen kann zu gefährlichen Situationen führen.

- h) **Halten Sie Griffe und Griffflächen trocken, sauber und frei von Öl und Fett.** Rutschige Griffe und Griffflächen erlauben keine sichere Bedienung und Kontrolle des Elektrowerkzeugs in unvorhergesehenen Situationen.

#### 5. Verwendung und Behandlung des Akkuwerkzeugs

- a) **Laden Sie die Akkus nur mit Ladegeräten auf, die vom Hersteller empfohlen werden.** Durch ein Ladegerät, das für eine bestimmte Art von Akku geeignet ist, besteht Brandgefahr, wenn es mit anderen Akkus verwendet wird.
- b) **Verwenden Sie nur die dafür vorgesehenen Akkus in den Elektrowerkzeugen.** Der Gebrauch von anderen Akkus kann zu Verletzungen und Brandgefahr führen.
- c) **Schließen Sie den Akku nicht kurz. Halten Sie den nicht benutzten Akku fern von Büroklammern, Münzen, Schlüsseln, Nägeln, Schrauben oder anderen kleinen Metallgegenständen, die eine Überbrückung der Kontakte verursachen könnten.** Ein Kurzschluss zwischen den Akkukontakten kann Verbrennungen oder Feuer zur Folge haben.
- d) **Bei falscher Anwendung kann Flüssigkeit aus dem Akku austreten. Vermeiden Sie den Kontakt damit. Bei zufälligem Kontakt mit Wasser abspülen. Wenn die Flüssigkeit in die Augen kommt, nehmen Sie zusätzliche ärztliche Hilfe in Anspruch.** Austretende Akkuflüssigkeit kann zu Hautreizungen oder Verbrennungen führen.
- e) **Benutzen Sie keinen beschädigten oder veränderten Akku.** Beschädigte oder veränderte Akkus können sich unvorhersehbar verhalten und zu Feuer, Explosion oder Verletzungsgefahr führen.
- f) **Setzen Sie einen Akku keinem Feuer oder zu hohen Temperaturen aus.** Feuer oder Temperaturen über 130°C können eine Explosion hervorrufen.
- g) **Befolgen Sie alle Anweisungen zum Laden und laden Sie den Akku oder das Akkuwerkzeug niemals außerhalb des in der Betriebsanleitung angegebenen Temperaturbereichs.** Falsches Laden oder Laden außerhalb des zugelassenen Temperaturbereichs kann den Akku zerstören und die Brandgefahr erhöhen.

#### 6. Service

- a) **Lassen Sie Ihr Elektrowerkzeug nur von qualifiziertem Fachpersonal und nur mit Original-Ersatzteilen reparieren.** Damit wird sichergestellt, dass die Sicherheit des Geräts erhalten bleibt.
- b) **Warten Sie niemals beschädigte Akkus.** Sämtliche Wartung von Akkus sollte nur durch den Hersteller oder bevollmächtigte Kundendienststellen erfolgen.

## Sicherheitshinweise Ladegerät und Akku



Verwenden Sie das Gerät nur mit BOSCH AMPShare kompatiblen ProCore 18V Akkus mit mindestens 2,0 Ah und passenden Ladegeräten. Die Akkuspannung muss zur Akku-Ladespannung des Ladegerätes passen. Laden Sie keine nicht wiederaufladbaren Akkus. Ansonsten besteht Brand- und Explosionsgefahr.

-  Benutzen Sie das Ladegerät nur in geschlossenen Räumen und halten Sie es von Nässe fern. Das Eindringen von Wasser in ein Ladegerät erhöht das Risiko eines elektrischen Schlages.
- Halten Sie das Ladegerät sauber. Durch Verschmutzung besteht die Gefahr eines elektrischen Schlages.
- Überprüfen Sie vor jeder Benutzung Ladegerät, Kabel und Stecker. Benutzen Sie das Ladegerät nicht, sofern Sie Schäden feststellen. Öffnen Sie das Ladegerät nicht selbst und lassen Sie es nur von qualifiziertem Fachpersonal und nur mit Original-Ersatzteilen reparieren. Beschädigte Ladegeräte, Kabel und Stecker erhöhen das Risiko eines elektrischen Schlages.
- Betreiben Sie das Ladegerät nicht auf leicht brennbarem Untergrund (z.B. Papier, Textilien etc.) bzw. in brennbarer Umgebung. Wegen der beim Laden auftretenden Erwärmung des Ladegerätes besteht Brandgefahr.
- Der Akku wird teilgeladen ausgeliefert. Um die volle Leistung des Akkus zu gewährleisten, laden Sie vor dem ersten Einsatz den Akku vollständig im Ladegerät auf.
- Verwenden Sie den Akku nur in Produkten des Herstellers. Nur so wird der Akku vor gefährlicher Überlastung geschützt.
- Bewahren Sie Akkus außerhalb der Reichweite von Kindern auf.
- Öffnen Sie den Akku nicht. Es besteht die Gefahr eines Kurzschlusses.
- Bei Beschädigung und unsachgemäßem Gebrauch des Akkus können auch Dämpfe austreten. Führen Sie Frischluft zu und suchen Sie bei Beschwerden einen Arzt auf. Die Dämpfe können die Atemwege reizen.
- Bei defektem Akku kann Flüssigkeit austreten und angrenzende Gegenstände benetzen. Überprüfen Sie betroffene Teile. Reinigen Sie diese oder tauschen Sie sie gegebenenfalls aus.
- Durch spitze Gegenstände wie z. B. Nagel oder Schraubenzieher oder durch äußere Krafteinwirkung kann der Akku beschädigt werden. Es kann zu einem internen Kurzschluss kommen und der Akku brennen, rauchen, explodieren oder überhitzen.
- Warten Sie niemals beschädigte Akkus. Sämtliche Wartung von Akkus sollte nur durch den Hersteller oder bevollmächtigte Kundendienststellen erfolgen.
- Schützen Sie den Akku vor Hitze, z. B. auch vor dauernder Sonneneinstrahlung, Feuer, Schmutz, Wasser und Feuchtigkeit. Es besteht Explosions- und Kurzschlussgefahr.

- Betreiben und lagern Sie den Akku nur bei einer Umgebungstemperatur zwischen -20°C und +50°C. Lassen Sie den Akku z.B. im Sommer nicht im Auto liegen. Bei Temperaturen < 0°C kann es gerätespezifisch zu Leistungseinschränkung kommen.
- Laden Sie den Akku nur bei Umgebungstemperaturen zwischen 0°C und +35°C. Laden außerhalb des Temperaturbereiches kann den Akku beschädigen oder die Brandgefahr erhöhen.
- Li-Ionen-Akkus unterliegen den Anforderungen des Gefahrgutrechts. Die Akkus können durch den Benutzer ohne weitere Auflagen auf der Straße transportiert werden. Beim Versand durch Dritte (z.B.: Lufttransport oder Spedition) sind besondere Anforderungen an Verpackung und Kennzeichnung zu beachten. Hier muss bei der Vorbereitung des Versandstückes ein Gefahrgut-Experte hinzugezogen werden. Versenden Sie Akkus nur, wenn das Gehäuse unbeschädigt ist. Kleben Sie offene Kontakte ab und verpacken Sie den Akku so, dass er sich nicht in der Verpackung bewegt. Bitte beachten Sie auch eventuelle weiterführende nationale Vorschriften.

## Schutz der Gesundheit



Gefahr

**Achtung! Atemschutz tragen: Farbnebel und Lösungsmitteldämpfe sind gesundheitsschädlich.**  
Nur in gut belüfteten Räumen oder bei künstlicher Belüftung arbeiten. Das Tragen von Arbeitskleidung, Schutzbrille, Gehörschutz und Handschuhen wird empfohlen.

## Brennbare Beschichtungsstoffe



Gefahr

Die Spritzpistolen dürfen nicht zum Sprühen brennbarer Stoffe verwendet werden.

## Explosionsschutz



Gefahr

Gerät nicht benutzen in Betriebsstätten, welche unter die Explosionsschutz-Verordnung fallen.

## Explosions- und Brandgefahr bei Spritzarbeiten durch Zündquellen



Gefahr

Es dürfen keine Zündquellen in der Umgebung vorhanden sein, wie z. B. offenes Feuer, Rauchen von Zigaretten, Zigarren und Tabakpfeifen, Funken, glühende Drähte, heiße Oberflächen usw

## Erdung des Gerätes



**Erden Sie das Gerät mit dem beiliegenden Erdungskabel, wenn Sie lösemittelhaltige Materialien verarbeiten.**

## Belüftung

Um Brand- und Explosionsgefahr sowie Schädigungen der Gesundheit bei Spritzarbeiten zu vermeiden, muss für eine gute natürliche oder künstliche Lüftung gesorgt werden.

## Gerät und Spritzpistole sichern

**Alle Schläuche, Anschlüsse und Filterteile müssen vor Inbetriebnahme der Sprühpumpe gesichert werden. Ungesicherte Teile können sich mit großer Kraft lösen oder Flüssigkeit kann mit Hochdruck austreten, was zu schweren Verletzungen führen kann. Spritzpistole bei Montage oder Demontage der Düse und bei Arbeitsunterbrechung immer sichern.**

## Rückstoß der Spritzpistole



Bei hohem Betriebsdruck bewirkt Ziehen des Abzugsbügels eine Rückstoßkraft bis 15 N.

Sollten Sie nicht darauf vorbereitet sein, kann die Hand zurückgestoßen oder das Gleichgewicht verloren werden. Dies kann zu Verletzungen führen. Eine Dauerbelastung durch diesen Rückstoß kann zu bleibenden gesundheitlichen Schäden führen.

## Max. Betriebsdruck

**Der zulässige Betriebsdruck für die Spritzpistole, Spritzpistolen-Zubehör und Hochdruckschlauch darf nicht unter dem am Gerät angegebenen maximalen Betriebsdruck von 110 bar (11 MPa) liegen.**

## Beschichtungsstoff

**Achten Sie auf die Gefahren die von dem versprühten Stoff ausgehen können und beachten Sie ebenfalls die Aufschriften auf den Behältern oder die vom Hersteller des Stoffes angegebenen Hinweise. Versprühen Sie keinerlei Stoffe von denen Sie die Gefährlichkeit nicht kennen.**

**Verwenden Sie keine Farben oder Lösungsmittel, die halogenisierte Kohlenwasserstoffe enthalten. Wie z. B. Chlor, Bleichmittel, Methylenchlorid Chlorid und Trichlorethan. Sie sind nicht verträglich mit Aluminium. Erkundigen Sie sich beim Lieferanten der Beschichtung nach der Verträglichkeit des Material mit Aluminium.**

## Hochdruckschlauch (Sicherheitshinweis)



**Achtung Verletzungsgefahr durch Injektion! Durch Verschleiß, Knicken und nicht zweckentsprechende Verwendung können sich Leckstellen im Hochdruckschlauch bilden. Durch eine Leckstelle kann Flüssigkeit in die Haut injiziert werden.**

Hochdruckschlauch vor jeder Benutzung gründlich überprüfen.

Beschädigten Hochdruckschlauch sofort ersetzen.

Niemals defekten Hochdruckschlauch selbst reparieren! Scharfes Biegen oder Knicken vermeiden, kleinster Biegeradius etwa 20 cm.

Hochdruckschlauch nicht überfahren, sowie vor scharfen Gegenständen und Kanten schützen.

Niemals am Hochdruckschlauch ziehen, um das Gerät zu bewegen.

Hochdruckschlauch nicht verdrehen.

Hochdruckschlauch nicht in Lösemittel einlegen.

Außenseite nur mit einem getränkten Tuch abwischen.

Hochdruckschlauch so verlegen, dass keine Stolpergefahr besteht.

Elektrostatische Aufladung von Spritzpistole und Hochdruckschlauch wird über den Hochdruckschlauch abgeleitet. Deshalb muss der elektrische Widerstand zwischen den Anschlüssen des Hochdruckschlauchs gleich oder kleiner 197 k $\Omega$ /m (60 k $\Omega$ /ft.) betragen.



Aus Gründen der Funktion, Sicherheit und Lebensdauer, nur WAGNER-Original-Hochdruckschläuche und Spritzdüsen verwenden. Übersicht siehe „Ersatzteilliste“.



Bei alten Hochdruckschläuchen steigt das Risiko von Beschädigungen. Wagner empfiehlt den Hochdruckschlauch nach 6 Jahren auszutauschen.

## Positionierung Gerät



**Bei Arbeiten in Räumen:**

**Im Bereich des Gerätes dürfen sich keine lösungsmittelhaltigen Dämpfe bilden. Für gute Belüftung sorgen.**

**Bei Arbeiten im Freien:**

**Es dürfen keine lösungsmittelhaltige Dämpfe zum Gerät hin getrieben werden. Windrichtung beachten.**

## Wartung und Reparaturen



**Vor allen Arbeiten am Gerät Druckentlastung durchführen und den Akku entfernen.**

## Gerätereinigung



**Kurzschlussgefahr durch eindringendes Wasser!**

**Gerät niemals mit Hochdruck- oder Dampfhochdruckreiniger abspritzen.**

## Gerätereinigung mit Lösemittel



Bei Gerätereinigung mit Lösemittel darf nicht in einen Behälter mit kleiner Öffnung (Spundloch) gespritzt oder gepumpt werden. Gefahr durch Bildung eines explosionsfähigen Gas-/Luftgemisches. Der Behälter muss geerdet sein. Verwenden Sie zur Reinigung keine brennbaren Materialien.

## Erdung des Spritzobjekts

Das zu beschichtende Spritzobjekt muss geerdet sein.



Falls sich Flüssigkeit unter dem Auslassventil sammelt, besteht die Möglichkeit einer Leckage der Kolbenpackung. Bei weiterem Betrieb kann es zum Auslaufen der Flüssigkeit und Verschmutzungen unter dem Gerät kommen.

## Verwendbares Material\*

- Innenwandfarbe (Dispersionen und Latexfarbe)
- Lösemittelhaltige und wasserverdünnbare Lackfarben, Lasuren, Grundierungen, Imprägnierungen, Beizen, Holzschutzmittel und Öle.

\* **Angaben des Materialherstellers beachten.**

## Nicht geeignetes Material

- Materialien die stark schmirgelnde Bestandteile enthalten. Silikatfarbe, Fassadenfarbe, Laugen und säurehaltige Beschichtungsstoffe.
- Brennbare Beschichtungsstoffe, Materialien die Aceton oder Nitroverdünnung enthalten

## Anwendungsbereich

Beschichtung von Wänden, Türen, Heizkörper, etc. im Innenbereich sowie kleinen und mittleren Objekten im Außenbereich (z.B. Gartenzäune, Garagentore, etc.).

## Technische Daten\*

Akku (ProCore 18 V, 4,0 Ah)	Li-Ion, 18 V , 4,0 Ah
Ladegerät (GAL 18V-40):	
Eingangsspannung	220-240 V <sup>~</sup> , 50-60 Hz;
Ausgangsspannung	10,8-18 V
Ladestrom	4000 mA
Schutzklasse (Ladegerät)	/ II
Ladezeit (Akku 18 V, 4,0 Ah)	ca. 48 min (80%), 65 min (100%)
Maximaler Druck	11 MPa (110 bar)
Max. Fördermenge	0,9 l/min
Maximale Temperatur	43°C
Beschichtungsmaterial	
Schalldruckpegel**	75 dBA
Unsicherheit	K= 4 db
Schallleistungspegel**	88 dBA
Unsicherheit	K= 4 db
Schwingungspegel***	3,8 m/s <sup>2</sup>
Unsicherheit	K = 1,5 m/s <sup>2</sup>
Maximale Umgebungstemperatur	40°C
Pumpe	Kolbenpumpe
Max. Behältervolumen	4,7 l
Max. Düsengröße	0,017 (Zoll)
Max. Schlauchlänge	15 m
Leergewicht (Pumpe, Schlauch, Pistole)	4,2 kg

\* Bei Verwendung eines ProCore 18 V, 4,0 Ah Akkus und eines Ladegeräts GAL 18V-40

\*\* Gemessen nach EN 50580

\*\*\* Gemessen nach EN 62841-1

## Information zum Schwingungspegel

Der angegeben Schwingungspegel ist nach einem genormten Prüfverfahren gemessen worden und kann zum Vergleich von Elektrowerkzeugen verwendet werden.

Der Schwingungspegel dient auch zu einer einleitenden Einschätzung der Schwingungsbelastung.

**Achtung!** Der Schwingungsemissionswert kann sich während der tatsächlichen Benutzung des Elektrowerkzeuges vom Angabewert unterscheiden, abhängig von der Art und Weise, in der das Elektrowerkzeug verwendet wird. Es ist notwendig, Sicherheitsmaßnahmen zum Schutz der Bedienperson festzulegen, die auf einer Abschätzung der Aussetzung während der tatsächlichen Benutzungsbedingungen beruhen (hierbei sind alle Anteile des Betriebszyklus zu berücksichtigen, beispielsweise Zeiten, in denen das Elektrowerkzeug abgeschaltet ist, und solche, in denen es zwar eingeschaltet ist, aber ohne Belastung läuft).

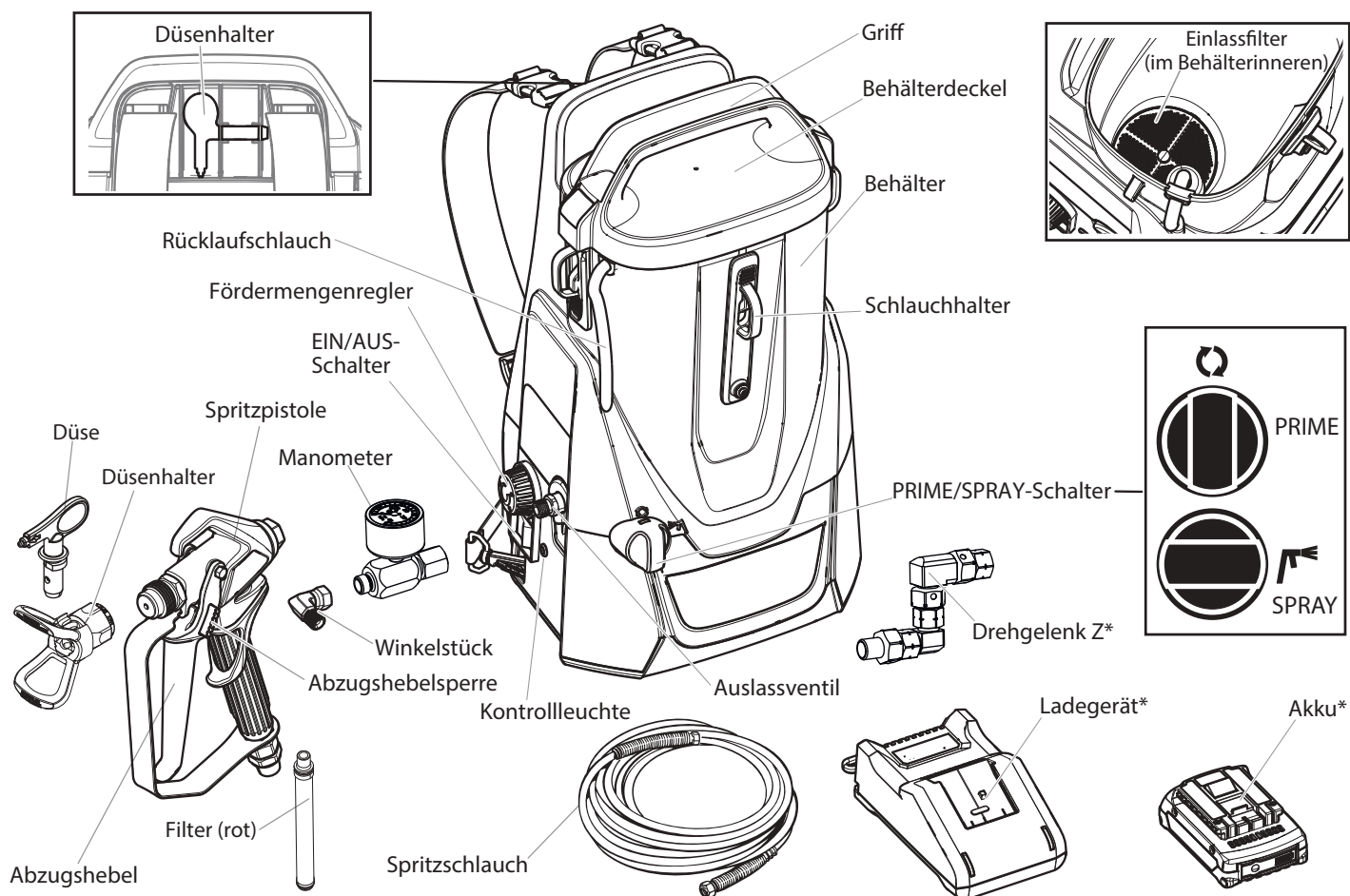

\* Nicht bei allen Modellen im Lieferumfang enthalten.

## Bedienelemente und Funktionen

EIN/AUS-Schalter	Der EIN/AUS-Schalter schaltet das Gerät ein und aus (0= AUS, I= EIN)
PRIME/SPRAY-Schalter	Der PRIME/SPRAY-Schalter leitet die Flüssigkeit bei Einstellung SPRAY in den Spritzschlauch und bei Einstellung PRIME in den Rücklaufschlauch.
Fördermengenregler	Mit dem Fördermengenregler kann die Arbeitsgeschwindigkeit der Pumpe an das verarbeitete Material und das gewünschte Spritzbild angepasst werden.
Kontrollleuchte	Zeigt den Ladezustand des Akkus und Fehlermeldungen an

## Betriebsarten

Das Sprühsystem kann auf drei verschiedene Arten benutzt werden:

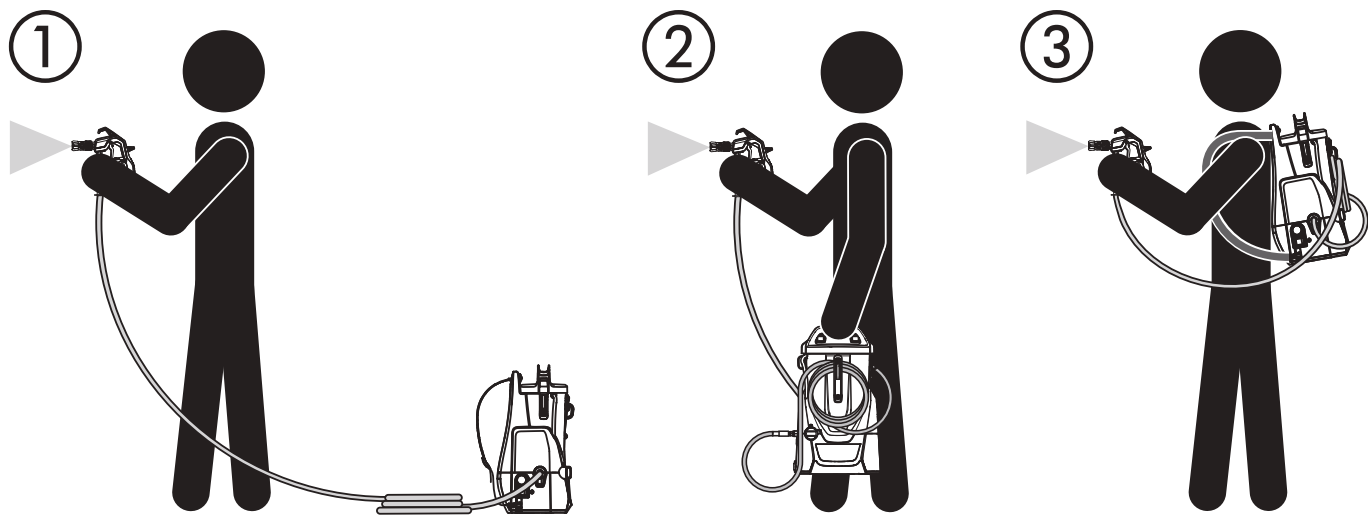

## Benötigtes Montagewerkzeug

- Zwei Gabelschlüssel.

### ⚠️ WARNUNG

Den Akku erst dann einsetzen, wenn das Gerät vollständig zusammengebaut ist.

## Manometer

Manometer am Schlauchanschluss festschrauben.

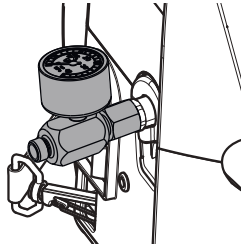

## Schlauch

Winkelstück an Manometer festschrauben.

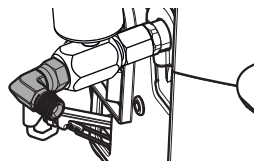

Hochdruckschlauch am Winkelstück anschrauben.

Halten Sie mit einem verstellbaren Schraubenschlüssel den Anschluss fest und ziehen Sie den Schlauch mit einem weiteren Schraubenschlüssel fest.

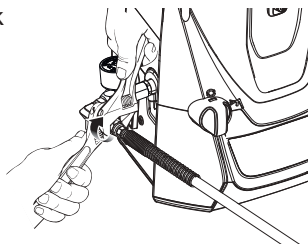

## Pistole

Schutzbügel vom Pistolenkopf lösen und Handgriff vom Pistolenkopf abschrauben.

Roten Pistolenfilter mit der konischen Seite nach oben einsetzen.

Handgriff wieder festschrauben und Schutzbügel am Pistolenkopf einrasten.

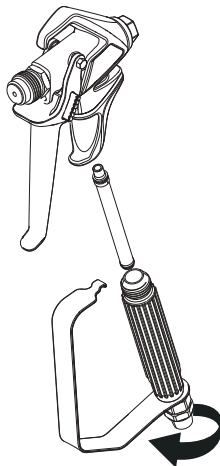

Falls vorhanden, Drehgelenk Z zwischen Pistole und Schlauch montieren.

Drehen Sie das Gewinde am anderen Ende des Schlauchs auf den Anschluss an der Spritzpistole. Halten Sie die Spritzpistole mit einem verstellbaren Schraubenschlüssel am Griff fest und ziehen Sie die Schlauchmutter mit einem weiteren Schraubenschlüssel fest.

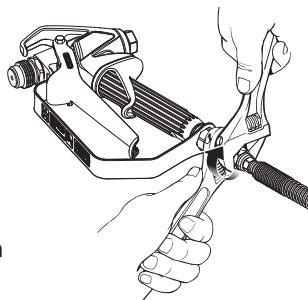

Falls das Gerät wie ein Rucksack getragen werden soll, den Schlauchhalter öffnen und den aufgerollten Schlauch einhängen.

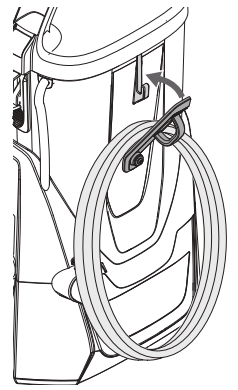

## Tragegurt

Befestigen Sie die Tragegurte in den Schnellverschlüssen oben am Gerät.

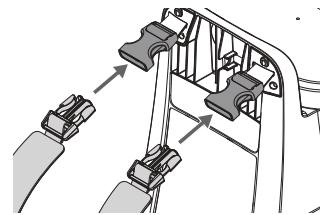

Haken Sie die Tragegurte unten am Gerät ein.

Hängen Sie sich das Gerät über die Schultern und passen Sie die Tragegurte für sich an.

**Wird das Gerät zu stark gekippt (z.B. beim nach vorne beugen), ertönt ein akustisches Signal.**

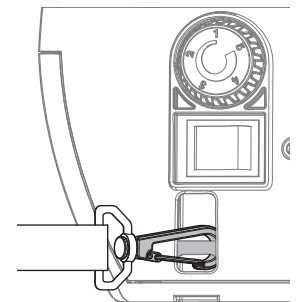

## Farbe vorbereiten

Um ein schnelles Verstopfen von Düse und Filter zu vermeiden, wird empfohlen, die Farbe vor dem Spritzen gut umzurühren und durchzusieben. Anweisungen des Materialherstellers befolgen.

## Düse und Pistolenfilter auswählen

Die erste Zahl der Düsennummer gibt den **Spritzwinkel** an: z.B. **4xx** = 40°

Die zweite und dritte Zahl gibt die **Düsengröße** an: z.B. **x10** = 0,010 Zoll

Abhängig von der **Düsengröße** muss der passende Pistolenfilter gewählt werden:

Düsengröße	Filter
<b>x08, x10, x11, x12, x13, x14</b>	rot
<b>x15</b>	gelb
<b>x17</b>	weiß

## Pistole sichern und entsichern



**⚠️ WARNUNG**

Beim Befestigen der Spritzdüse oder wenn die Spritzdüse nicht verwendet wird, muss der Abzugshebel immer gesichert werden.

### Pistole sichern

Schieben Sie die Abzugsverriegelung von links nach rechts, sodass sie von der Rückseite der Pistole gesehen auf der rechten Seite herausragt.

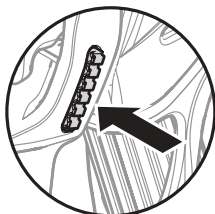

### Pistole entsichern

Schieben Sie die Abzugsverriegelung von rechts nach links, sodass sie von der Rückseite der Pistole gesehen auf der linken Seite herausragt.

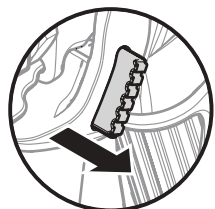

## Erdung

**⚠️ WARNUNG**

Bei der Verarbeitung von lösemittelhaltigen Materialien muss das Gerät geerdet werden.

- 1) Erdungsschraube entfernen und beiliegendes Erdungskabel seitlich am Gerät festschrauben.

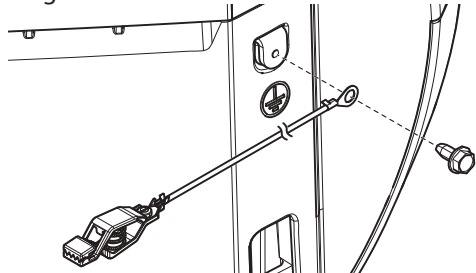

- 2) Erdungsklammer an eine geeignete Installation aus Metall (z.B. Wasserrohr, Heizkörper, Gartenzaun) befestigen.

## Gerät drucklos machen

**⚠️ WARNUNG**

BEI JEDEM Ausschalten des Gerätes muss dieses zunächst drucklos gemacht werden. Bei dieser Vorgehensweise wird der Spritzschlauch drucklos gemacht.

- 1) Die Spritzpistole sichern und den EIN/AUS-Schalter in die AUS-Position stellen.
- 2) Den PRIME/SPRAY-Schalter in die PRIME-Position drehen.
- 3) Die Spritzpistole entsichern, auf ein Stück Holz oder Pappe richten und den Abzugshebel betätigen.
- 4) Die Spritzpistole sichern.

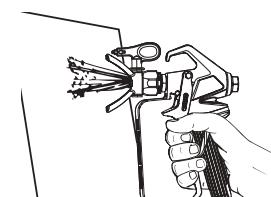
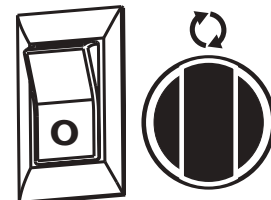

## Trockenlauf

**⚠️ VORSICHT**

Der Betrieb ohne Flüssigkeit führt zu erhöhtem Verschleiß und schädigt die Pumpe. Lassen Sie das Gerät keinesfalls länger als 30 Sekunden trocken laufen.

Eine Ursache für Trockenlauf kann ein verstopfter Pistolen- oder Einlassfilter/Ansaugfilter sein. Kontrollieren und reinigen Sie die Filter daher regelmäßig.

## Den Behälter nachfüllen/Pumpe entlüften

**⚠️ VORSICHT**

Geht die Farbe im Behälter zu Ende kann es sein, dass Luft eingesaugt wird. Beim Nachfüllen muss die Pumpe wie unten beschrieben entlüftet werden, um einen Trockenlauf zu verhindern.

- 1) Pumpe sofort ausschalten.
- 2) Behälter wieder auffüllen.
- 3) Den PRIME/SPRAY-Schalter in die PRIME-Position drehen.

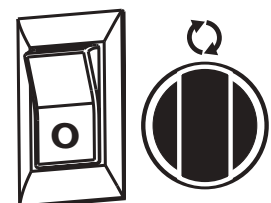

- 4) Pumpe wieder einschalten und warten, bis die Farbe aus dem Rücklaufschlauch fließt.
- 5) Den PRIME/SPRAY-Schalter in die SPRAY-Position drehen und die Arbeit fortsetzen.

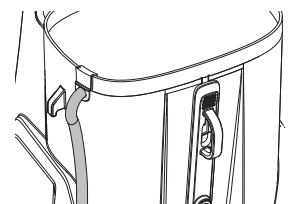

### Laden

**Vor Anschluss an das Stromnetz darauf achten, dass die Netzspannung mit der Angabe auf dem Leistungsschild des Ladegeräts übereinstimmt.**

### Erklärung der Kontrollleuchten



Wenn Sie den Akku (1) in das Ladegerät (2) einsetzen, beginnt die grüne Kontrollleuchte (4) zu "BLINKEN". Dies zeigt an, dass der Akku geladen wird.



Eine konstant grün leuchtende Kontrollleuchte (4) zeigt an, dass der Akku vollständig geladen ist.



Eine konstant rot leuchtende Kontrollleuchte (3) bedeutet, dass sich die Temperatur des Akkus außerhalb des zulässigen Bereichs befindet (zwischen 0°C und 35°C). Sobald sie in den richtigen Temperaturbereich fällt, beginnt der Ladevorgang automatisch.



Wenn die rote Kontrollleuchte (3) blinkt, sind die Kontakte am Ladegerät oder am Akku verschmutzt, der Akku ist defekt oder der Akku ist nicht mit dem Ladegerät kompatibel. Reinigen Sie die Kontakte oder tauschen Sie den Akku aus.



Netzstecker des Ladegerätes in Steckdose einstecken (die grüne Kontrollleuchte des Ladegeräts (4) leuchtet auf).

1. Sobald der Akku vollständig geladen ist, den Akku aus dem Ladegerät entfernen.
2. Netzstecker des Ladegerätes aus Steckdose ausstecken

### Kontrollleuchte

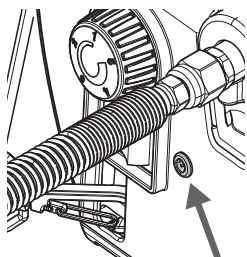

- Konstant leuchtend = Ausreichende Akkuladung
- Blinkend = Akku muss geladen werden (zusätzlicher Warnton)

### Vorbereitung des Beschichtungstoffes

Mit SprayPack 18V können Innenwandfarben, Lacke und Lasuren unverdünnt oder geringfügig verdünnt versprüht werden. Detaillierte Informationen können Sie dem technischen Datenblatt des Farbherstellers entnehmen (→ Internet Download).

1. Rühren Sie das Material gründlich auf und verdünnen Sie es im Gebinde gemäß der Verdünnungsempfehlung (zum Umrühren wird ein Rührwerk empfohlen).

#### Verdünnungsempfehlung

Lasuren, lösemittelhaltige oder wasserverdünnbare Holzschutzmittel, Beizen, Öle, Desinfektionsmittel, Pflanzenschutzmittel	unverdünnt*
Lösemittelhaltige oder wasserverdünnbare Lackfarben, Grundierungen,	5 - 10 % verdünnen*
Innenwandfarbe (Dispersionen und Latexfarben)	0-10 % verdünnen*

\* **Angaben des Materialherstellers beachten.**



Die in der Tabelle genannten Werte sind Richtwerte. Die für das verwendete Material optimale Verdünnung muss durch eine Spritzprobe ermittelt werden.

### Pumpe betriebsbereit machen

- 1) Darauf achten, dass der Einlassfilter im Behälter richtig sitzt. Gegebenenfalls wie abgebildet einrasten lassen.
- 2) Den Knopf auf dem Filter einmal herunterdrücken. Dadurch wird die einwandfreie Funktion des Einlassventils gewährleistet.

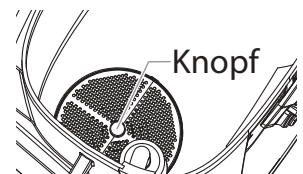

**Es empfiehlt sich die folgenden Schritte zuerst mit Wasser durchzuführen, um zu überprüfen, ob das System und alle Anschlüsse dicht sind.**

- 3) Verschlüsse nach unten ziehen und aushaken, um den Deckel zu entfernen.
- 4) Den Behälter mit dem nachfolgend zu spritzenden Arbeitsstoff füllen. Rücklaufschlauch aus dem Behälter herausziehen und über einen leeren Behälter halten.
- 5) Den PRIME/SPRAY-Schalter in die PRIME-Position drehen.
- 6) Den Akku einsetzen und den EIN/AUS-Schalter in die EIN-Position stellen.
- 7) Geschwindigkeitsregler langsam im Uhrzeigersinn auf 2 drehen.
- 8) Überprüfen, dass der Arbeitsstoff durch den Rücklaufschlauch fließt.

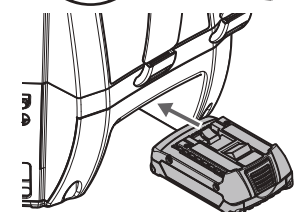
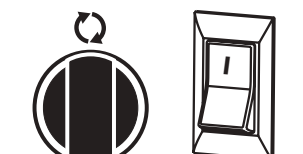
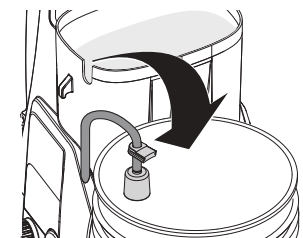
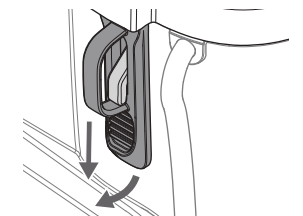

- 9) Die Pumpe auf AUS schalten.  
 10) Rücklaufschlauch wieder in Behälter einsetzen. **Die Dichtungsstülle muss richtig im Steckplatz sitzen.**

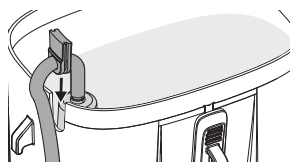

- 11) Die beiden Verschlüsse einhaken und den Deckel wieder auf den Behälter setzen.

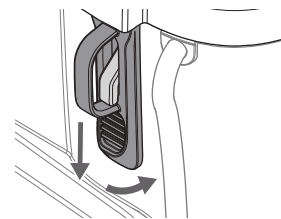

Der Deckel schließt nicht luftdicht ab. Befülltes Gerät daher nicht kippen.

## Arbeitsstoff ansaugen

Führen Sie die folgenden Schritte durch, ohne dass die Spritzdüse an der Pistole befestigt ist.

- 1) Die Spritzpistole entsichern und den PRIME/SPRAY-Schalter in die PRIME-Position drehen.



- 2) Mit der Pistole den Rand eines Metallbehälters berühren, um die Pistole zu erden.

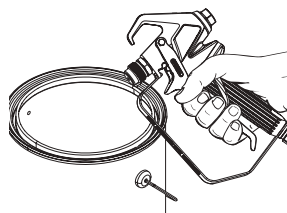

- 3) Den Abzugshebel betätigen und **FESTHALTEN**.

- 4) Die Pumpe einschalten. Geschwindigkeitsregler langsam im Uhrzeigersinn auf 2 drehen.



Mit den Händen nicht in den Flüssigkeitsstrahl fassen.

- 5) Bei gehaltenem Abzugshebel den PRIME/SPRAY-Schalter auf SPRAY drehen. Den Abzugshebel halten, bis Luft, Wasser oder Lösemittel vollständig aus dem Spritzschlauch entfernt ist und die Farbe ungehindert fließt.



- 6) Den Abzugshebel loslassen, den PRIME/SPRAY-Schalter in die PRIME-Position drehen und die Pumpe auf AUS schalten.

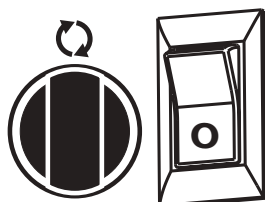

- 7) Die Pistole noch einmal in den Abfallbehälter richten und den Abzugshebel betätigen, um sicherzustellen, dass der Schlauch völlig drucklos ist.  
 8) Die Spritzpistole sichern.  
 9) Den Spritzdüsenatz auf die Pistole drehen. Von Hand anziehen und anschließend mit einem Schlüssel festziehen.

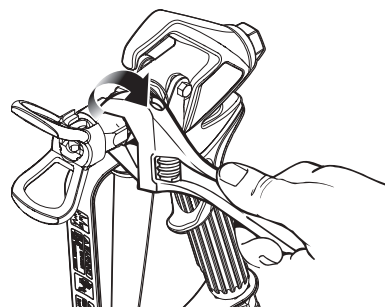
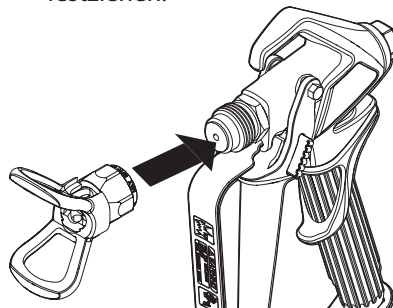

- 10) Düse einsetzen (die Spitze zeigt dabei in Sprühhichtung).

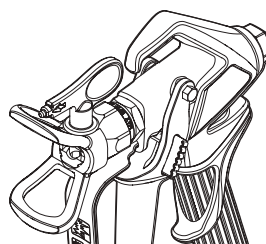

Ihr Gerät ist nun betriebsbereit.

Anwendung

**VORSICHT**

Darauf achten, dass der Farbschlauch keine Knicke hat und sich keine Gegenstände mit scharfen Kanten in der Nähe befinden.

- 1) Die Pumpe auf EIN schalten und den PRIME/SPRAY-Schalter in die SPRAY-Position drehen.
- 2) Sobald der Motor sich ausschaltet, die Spritzpistole entsichern und auf eine Testfläche spritzen, um das Spritzbild zu prüfen.

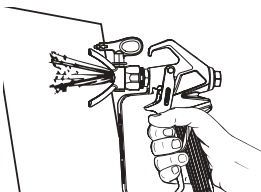
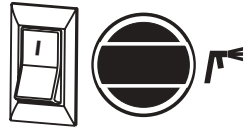

Sobald sich im Schlauch genügend Druck aufgebaut hat, schaltet der Motor automatisch ab. Der Motor schaltet sich je nach Druckbedarf ein und aus.



Gutes Spritzergebnis



Schlechtes Spritzergebnis (Streifen)

Wenn das Spritzbild Schatten oder Streifen aufweist, können folgende Ursachen vorliegen: Spritzdüse oder Spritzpistolenfilter ist verstopft; Spritzdüse ist abgenutzt oder Farbe ist nicht ausreichend verdünnt. Weitere Informationen unter "Fehlersuche Spritzen" auf der nächsten Seite.

Spritztechnik

Der Schlüssel zu einer hochwertigen Spritzarbeitsweise ist die gleichmäßige Beschichtung der gesamten Fläche. Dies wird durch einen gleichmäßigen Spritzstrahl erreicht. Folgende TIPPS beachten.

**TIPP:** Den Arm mit gleichmäßiger Geschwindigkeit und gleichbleibendem Abstand zwischen Spritzpistole und Spritzfläche führen. Optimal ist ein Abstand von 25 bis 30 cm zwischen Spritzdüse und Spritzfläche.

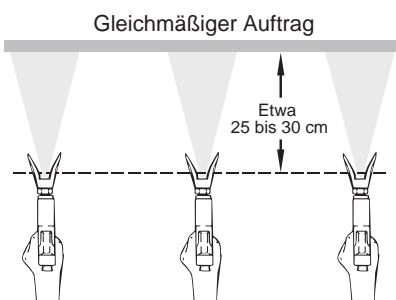

Die Spritzbewegung mit gleichbleibender Geschwindigkeit ausführen.

**TIPP:** Die Spritzpistole im rechten Winkel zur Spritzfläche halten, um ein gleichmäßiges Spritzbild zu erzielen.

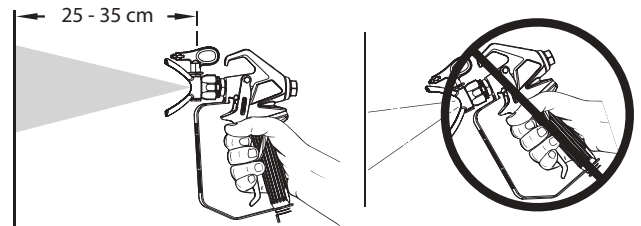

**TIPP:** Die Spritzpistole im rechten Winkel zur Spritzfläche halten. Die Spritzbewegung mit dem Arm ausführen und nicht mit dem Handgelenk.

Leichte Beschichtung      Starke Beschichtung      Leichte Beschichtung

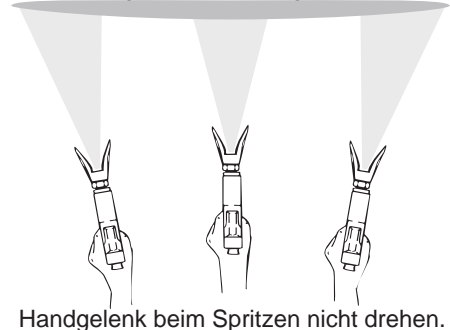

**TIPP:** Den Abzugshebel am Anfang einer Spritzbahn betätigen und erst am Ende der Bahn wieder loslassen. Den Abzugshebel nicht in der Mitte der Bahn betätigen. Diese Vorgehensweise würde zu einem ungleichmäßigen, fleckigen Spritzbild führen.

Richtige Anwendung der Spritzpistole

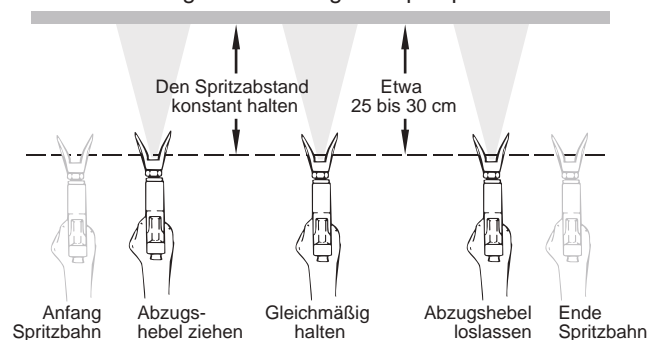

WEITERE TIPPS

Die Spritzdurchgänge um etwa 30% überlappen lassen. Dies bewirkt einen gleichmäßigen Auftrag. Wenn das Spritzen beendet wird, die Vorgehensweise GERÄT DRUCKLOS MACHEN ausführen und den Netzstecker ziehen. Beim Spritzen den Deckel auf dem Behälter lassen. Auf diese Weise können keine Fremdkörper in den Arbeitsstoff fallen. WENN DIE ARBEIT FÜR MEHR ALS EINE STUNDE UNTERBROCHEN WIRD, DIE VORGEHENSWEISE ZUR KURZFRISTIGEN LAGERUNG AUSFÜHREN, WIE IM ABSCHNITT LAGERUNG IN DIESEM HANDBUCH BESCHRIEBEN (Seite 17).

Nachfolgend werden geringfügige Probleme aufgeführt, die beim Spritzen auftreten können. Durch Auftreten eines dieser Probleme, wird der Fluss des Arbeitsstoffs und damit das Spritzbild beeinträchtigt oder die Pistole stößt keinen Arbeitsstoff mehr aus.

Zur Behebung eines dieser Probleme, die auf dieser Seite aufgeführten Anweisungen befolgen.

### Verstopfung in der Spritzdüse entfernen



**Auf keinen Fall versuchen, die Verstopfung der Düse mit Ihrer Fingerspitze zu entfernen.**

**VORSICHT**

**Zum Reinigen der Düse keine Nadel oder andere spitze Gegenstände verwenden. Die Hartmetalldüse kann beschädigt werden.**

Wenn das Spritzbild unregelmäßig ist oder bei betätigter Pistole kein Spritzausstoß mehr erfolgt, folgende Schritte ausführen:

- 1) Die Pumpe ausschalten, den Abzugshebel loslassen und die Pistole sichern.

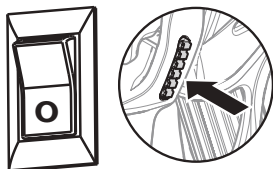

- 2) Die umschaltbare Düse um 180° drehen, so dass der Pfeil in Richtung der Pistolenrückseite zeigt.

**Wenn die Spritzdüse unter Druck steht, kann es schwierig sein, sie zu drehen. Den PRIME/SPRAY-Schalter in die PRIME-Position drehen und den Abzugshebel der Pistole betätigen. Auf diese Weise wird der Druck abgelassen und das Drehen der Düse fällt leicht.**

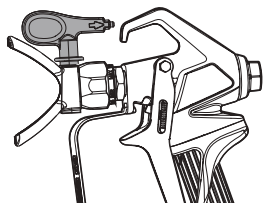

- 3) Den PRIME/SPRAY-Schalter in die SPRAY-Position drehen.

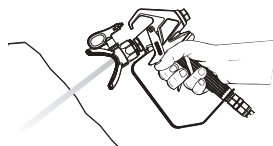

- 4) Die Spritzpistole entsichern, die Pistole auf ein Stück Holz oder Pappe richten und den Abzugshebel betätigen. Auf diese Weise kann der Druck des Spritzschlauchs das die Verstopfung verursachende Hindernis herausblasen. Sobald die Düse frei ist, tritt die Farbe mit hohem Druck aus.

**Wenn weiterhin keine Farbe aus der Spritzdüse austritt, die in der nächsten Spalte genannten Schritte ausführen.**

- 5) Den Abzugshebel loslassen und die Pistole sichern.
- 6) Die Düse so drehen, dass der Pfeil wieder nach vorne zeigt (SPRAY-Position)

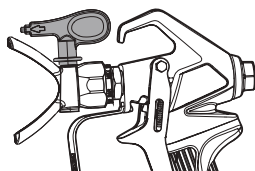

- 7) Die Pistole entsichern und den Spritzvorgang wieder aufnehmen.

### Verstopfung im Spritzpistolenfilter entfernen

**Der Filter muss bei jeder Verwendung des Spritzgerätes gereinigt werden. Bei Verarbeitung dickflüssigerer Farben muss der Filter ggf. häufiger gereinigt werden.**

- 1) Die Vorgehensweise **Gerät drucklos machen** (Seite 10) ausführen.
- 2) Schutzbügel vom Pistolenkopf lösen und Handgriff vom Pistolenkopf abschrauben.
- 3) Entnehmen Sie den Pistolenfilter.

**Beim Reinigen des Filters auf Verunreinigungen im verwendeten Arbeitsstoff achten. Siehe Farbe durchsieben, (Seite 10).**

- 4) Den Filter auf Beschädigungen prüfen. Wenn Löcher vorhanden sind, Filter austauschen.

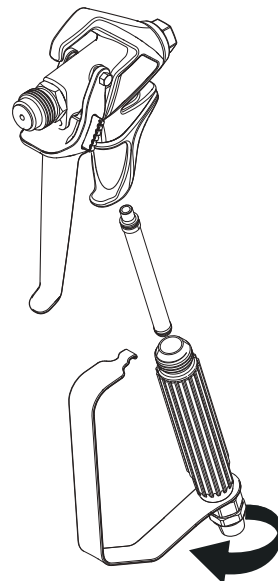

**VORSICHT**

**Den Filter niemals mit einem scharfen Gegenstand bearbeiten!**

- 5) Pistolenfilter mit der konischen Seite nach oben wieder einsetzen.
- 6) Handgriff wieder festschrauben und Schutzbügel am Pistolenkopf einrasten.

### Verstopfung im Einlassfilter entfernen

- 1) Die Vorgehensweise **Gerät drucklos machen** (Seite 10) ausführen.
- 2) Den Behälter vollständig entleeren (siehe Behälter entleeren, Seite 15).
- 3) Den Einlassfilter aus dem Behälter entfernen. Zum Lösen des Filters wird ggf. eine Zange benötigt.
- 4) Den Einlassfilter mit einer geeigneten Reinigungslösung (warmes Seifenwasser) reinigen.
- 5) Den Filter wieder einsetzen.

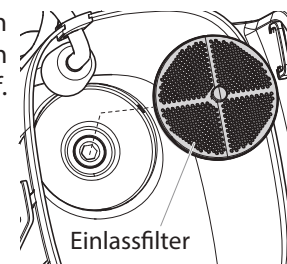

**Wenn Sie nach Ausführung der auf dieser Seite beschriebenen Schritte weiterhin Probleme beim Spritzen haben, finden Sie weitere Informationen auf der Seite FEHLERSUCHE (Seite 19)**

### Wichtige Reinigungshinweise

DIESE HINWEISE UND WARNUNGEN VOR DER REINIGUNG DES SPRITZGERÄTES LESEN!

- Die gründliche Reinigung und Schmierung des Spritzgerätes ist die wichtigste Voraussetzung für eine einwandfreie Funktion des Gerätes nach seiner Lagerung.
- Das Spritzgerät und die Komponenten mit einem geeigneten Reinigungsmittel (z.B. warmes Seifenwasser bei wasserlöslichen Spritzmaterialien) reinigen.



Für eine gründliche Reinigung empfehlen wir EasyClean Reinigungsmittel (Best. Nr. 2412656).

- Nach der Reinigung des Spritzgerätes die Reinigungslösung ordnungsgemäß entsorgen.
- Zur leichteren Reinigung Tragegurte entfernen.

### Behälter entleeren

#### ⚠️ WARNUNG

Wenn das Gerät mit Spritzmaterial gefüllt ist, kann es sehr schwer sein. Das Gerät mit den Armen und nicht mit dem Rücken heben, um Verletzungen zu vermeiden.

#### ⚠️ VORSICHT

Darauf achten, dass Böden und Möbel abgedeckt sind, um Beschädigung von Eigentum zu vermeiden.

- 1) Alle Schritte der Vorgehensweise "Gerät drucklos machen" (Seite 10) ausführen.
- 2) Den Deckel vom Behälter entfernen.
- 3) Gerät an den beiden Griffen halten und Behälterinhalt in den Originalbehälter schütten.

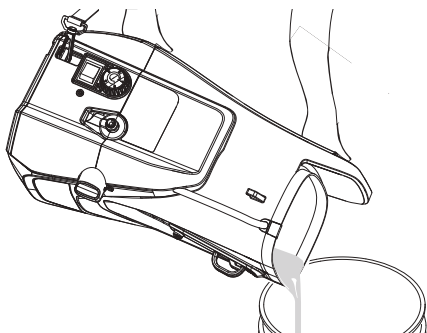

### Farbschlauch entleeren

Durch Ausführung dieser Schritte kann der im Spritzschlauch verbliebene Farbrest wiederverwendet werden.

- 1) Die Pistole sichern, den SpritzdüSENSATZ entfernen und den PRIME/SPRAY Schalter auf PRIME drehen.

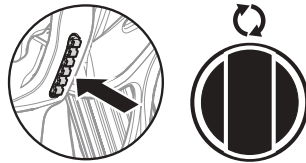

- 2) Den Behälter mit der geeigneten Reinigungslösung füllen.
- 3) Mit der Pistole den Rand eines Metallbehälters berühren, um die Pistole zu erden.
- 4) Die Pistole entsichern, den Abzugshebel betätigen und halten.



- 5) Bei gehaltenem Abzugshebel die Pumpe auf EIN schalten und den PRIME/SPRAY Schalter auf SPRAY drehen.



Die Pumpe laufen lassen, bis sämtliche Farbe aus dem Schlauch entleert ist und Reinigungslösung aus der Pistole austritt.

- 6) Den Abzugshebel loslassen und den PRIME/SPRAY-Schalter auf PRIME drehen.
- 7) Die Spritzpistole an den Rand eines **anderen Metallbehälters** halten und den Abzugshebel betätigen und halten.



- 8) Den PRIME/SPRAY-Schalter in die SPRAY-Position drehen und den Abzugshebel betätigen, bis die aus der Pistole austretende Flüssigkeit klar ist.

Die Reinigungslösung im Behälter muss ggf. nachgefüllt werden.

- 9) Den PRIME/SPRAY-Schalter in die PRIME-Position drehen und den Abzugshebel der Pistole noch einmal betätigen, um sie drucklos zu machen.

### Behälter spülen

- 1) Den Behälter mit der geeigneten Reinigungslösung sorgfältig ausspülen.

Darauf achten, dass keine Reinigungslösung in das Motorgehäuse tropft.

- 2) Den Einlassfilter aus dem Behälterboden entfernen und reinigen. Zum Lösen des Filters wird ggf. ein Schraubendreher benötigt.

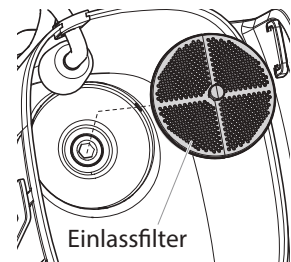

- 3) Den Filter wieder einsetzen und die Reinigungslösung ordnungsgemäß entsorgen.

### Spritzgerät spülen

- 1) Den Behälter mit **NEUER** Reinigungslösung befüllen.
- 2) Den PRIME/SPRAY-Schalter in die PRIME-Position drehen und die Pumpe auf EIN schalten.

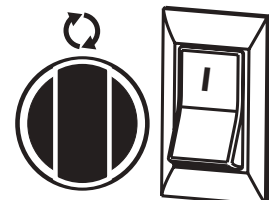

- 3) Die Reinigungslösung von der Pumpe für 2 bis 3 Minuten durch den Rücklaufschlauch zirkulieren lassen.
- 4) Die Pumpe auf AUS schalten.

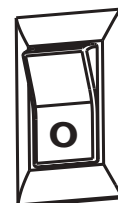

- 5) Die Reinigungslösung ordnungsgemäß entsorgen und bei **Spritzpistolen-Komponenten reinigen** auf der nächsten Seite fortfahren.

## SPRITZPISTOLEN-KOMPONENTEN REINIGEN

- 1) Die Vorgehensweise **Gerät drucklos machen** (Seite 10) ausführen.
- 2) Den Filter aus der Spritzpistole nehmen (siehe **Verstopfung im Spritzpistolenfilter entfernen**, Seite 14).
- 3) Spritzdüse aus dem Düsenhalter entfernen.

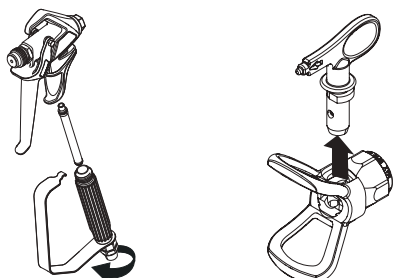

- 4) Spritzdüse und Filter mit einer weichen Bürste und der geeigneten Reinigungslösung säubern. Darauf achten, die Halterung im hinteren Teil des Spritzdüsenatzes zu entfernen und zu reinigen.

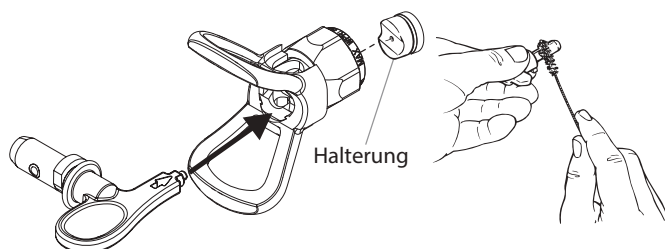

- 5) Die Spritzpistole wieder zusammenbauen:
  - Pistolenfilter einsetzen und mit Schlitzschraubendreher festziehen.
  - Spritzdüse und Halterung installieren. Düsenhalter auf Pistole setzen und festziehen.

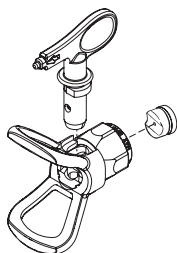
**WICHTIG!**

**Nach der Reinigung der Pumpe wird zur Vorbereitung für die Lagerung das erneute Spülen der Pumpe mit warmen Seifenwasser empfohlen. Die Anweisungen unter Pumpe spülen wiederholen.**

## EINLASSVENTIL REINIGEN

**Wenn es im Gerät Probleme mit dem Ansaugen gibt, muss ggf. das Einlassventil gereinigt oder ersetzt werden. Dieses Problem kann durch unsachgemäße Reinigung und/oder Lagerung verursacht worden sein.**

- 1) Den Einlassfilter aus dem Behälterboden entfernen.

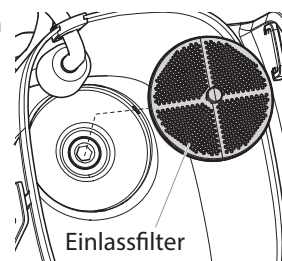

- 2) Einlassventilgehäuse (1) mit Innensechskantschlüssel (8 mm) lösen und entfernen.
- 3) Ventilsitz (2), Kugel (3), Feder (4) und O-Ring (5) mit geeignetem Werkzeug (z.B. Spitzzange, Pinzette) entfernen.

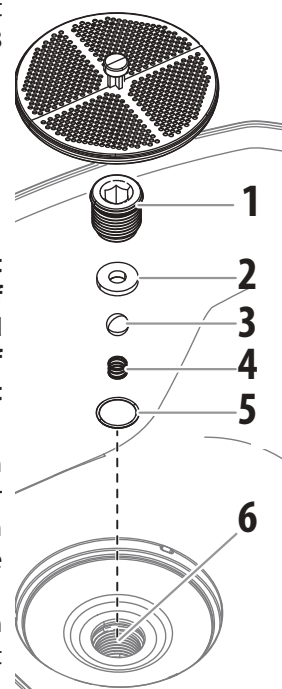

**Tipp: Alternativ kann das Gerät mit aufgesetztem Deckel auf den Kopf gestellt werden und die Teile durch Klopfen auf die Geräteunterseite gelöst werden.**

- 4) Alle Teile und den Ventilbereich (6) im Behälter überprüfen und gründlich reinigen. Beschädigte Teile austauschen.
- 5) O-Ring auf dem Einlassventilgehäuse (1) gut ölen.
- 6) Alle Teile wie in der Abbildung gezeigt wieder einsetzen. **Die konische Seite des Einlassventilsitzes (2) muss dabei nach unten zeigen.**
- 7) Einlassventilgehäuse (1) mit Innensechskantschlüssel (8 mm) wieder gut festziehen (6,5 Nm).

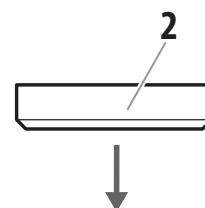

### AUSLASSVENTIL ERSETZEN

Der Austausch des Auslassventils kann erforderlich sein, wenn die Spritzleistung auch nach Ausführung aller in diesem Handbuch unter "Fehlersuche Spritzen" beschriebenen Schritte nicht zufriedenstellend ist.

- 1) Hochdruckschlauch mit zwei Schraubenschlüsseln vom Auslassventil entfernen.

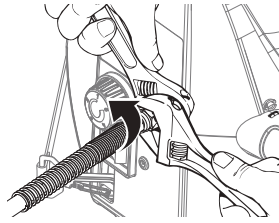

- 2) Lockern Sie die Schraube (Innensechskantschlüssel 2,5 mm) auf der Unterseite des Auslassventil, **entfernen Sie sie aber nicht**.

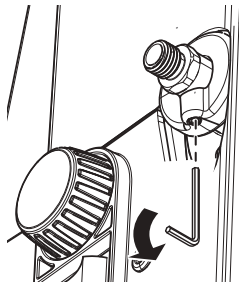

- 3) Entfernen Sie das Auslassventil mit einem Schraubenschlüssel vom Grundgerät.
- 4) Auslassventil prüfen und gründlich reinigen (vor allem den Kugelsitz auf der Rückseite). Bei Bedarf austauschen.
- 5) Das Innere des Auslassventilgehäuses prüfen. Farbreste entfernen.
- 6) Setzen Sie das neue oder gereinigte Auslassventil wieder ein (mit einem Gabelschlüssel im Auslassventilgehäuse festziehen (13 Nm)).
- 7) Ziehen Sie die Schraube wieder fest (2,6 Nm).

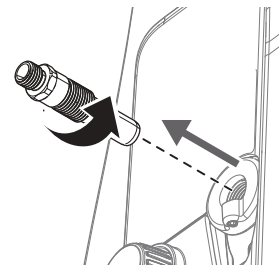

#### ⚠️ WARNUNG

Ziehen Sie die Schraube gut fest, um die Erdung von Schlauch und Pistole sicher zu stellen.

### PULSATIONS DÄMPFER ERSETZEN

Wenn nach einiger Zeit der Spritzstrahl beginnt zu pulsieren, sollte der Pulsationsdämpfer ausgetauscht werden (Service Set 2465928).

- 1) Pulsationsdämpfer mit Hilfe des im Set enthaltenen Werkzeuges aus der Bohrung in der Unterseite des Gerätes heraus-schrauben.
- 2) Neuen Pulsationsdämpfer einsetzen und gut festschrauben.

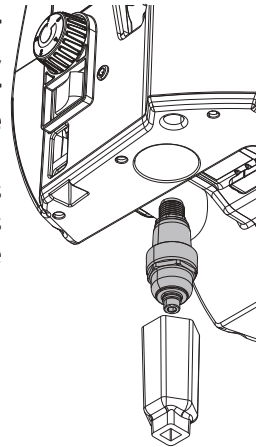

### KURZFRISTIGE LAGERUNG

#### Außerbetriebnahme

- 1) Alle Schritte der Vorgehensweise **GERÄT DRUCKLOS MACHEN** (Seite 10) ausführen.

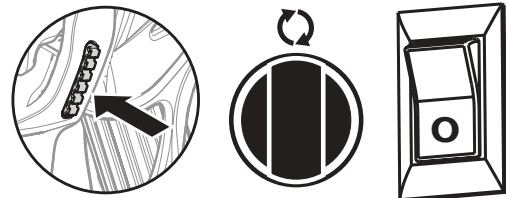

- 2) Eine halbe Tasse Wasser langsam auf die Farbe geben, um ihre Austrocknung zu verhindern. Den Deckel wieder auf den Behälter setzen.
- 3) Den Spritzpistolenatz in ein feuchtes Tuch wickeln und in eine Plastiktüte stecken. Die Tüte luftdicht verschließen.



- 4) Das Netzkabel des Spritzgerätes ziehen.
- 5) Zur kurzfristigen Lagerung das Spritzgerät an einem sicheren Ort ohne Sonneneinstrahlung platzieren.

### INBETRIEBNAHME

- 1) Die Pistole aus der Plastiktüte nehmen und das Wasser in die Farbe einrühren.
- 2) Sicherstellen, dass der PRIME/SPRAY-Schalter in der PRIME-Position steht.
- 3) Netzkabel des Spritzgerätes einstecken und Schalter auf EIN stellen.
- 4) Den PRIME/SPRAY-Schalter in die SPRAY-Position drehen.
- 5) Das Spritzgerät auf einer geeigneten Fläche testen und mit dem Spritzen beginnen.



## SPRITZGERÄT FÜR LANGFRISTIGE LAGERUNG VORBEREITEN

- 1) Alle auf den Seiten 15 bis 16 beschriebenen Schritte der **Reinigung** müssen ausgeführt worden sein.
- 2) Den Einlassfilter entfernen. Zum Lösen des Filters wird ggf. ein Schraubendreher benötigt.

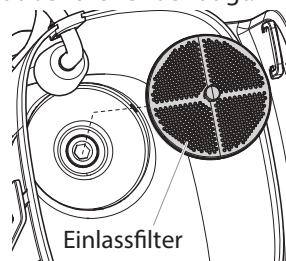

- 3) Ca. 10 ml dünnflüssiges Maschinenöl in das Einlassventil geben.



- 4) Den Schlauch vom Auslassventil abnehmen, einen Lappen über das Auslassventil legen und den Schalter auf EIN stellen. Das Gerät fünf Sekunden lang laufen lassen.

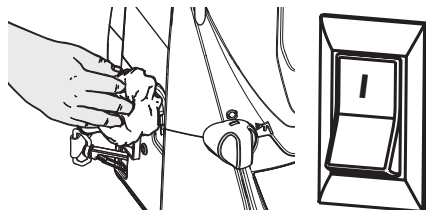

- 5) Die Pumpe auf AUS schalten.

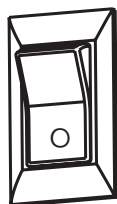

- 6) Den Einlassfilter wieder einsetzen und auf den Knopf am Filter drücken.

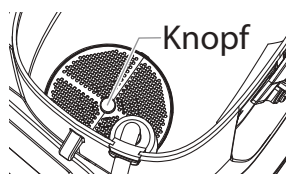

- 7) Das ganze Gerät, den Schlauch und die Pistole mit einem feuchten Tuch abwischen, um Farbreste zu entfernen.



Vor Wartungsarbeiten das Gerät immer drucklos machen  
(siehe GERÄT DRUCKLOS MACHEN, Seite 10).

PROBLEM	URSACHE	ABHILFEMAßNAHME
A. Das Spritzgerät startet nicht.	<ol style="list-style-type: none"> <li>1) Akku leer, defekt oder inkompatibel</li> <li>2) Der EIN/AUS-Schalter steht auf AUS.</li> <li>3) Das Spritzgerät schaltet sich aus, weil noch Druck vorhanden ist.</li> <li>4) Der Motor ist defekt.</li> </ol>	<ol style="list-style-type: none"> <li>1) Laden oder austauschen</li> <li>2) Den EIN/AUS-Schalter auf EIN stellen.</li> <li>3) Der Motor schaltet sich während des Spritzens je nach Druckbedarf EIN und AUS. Das ist ein normaler Vorgang. Setzen Sie das Spritzen fort.</li> <li>4) Das Spritzgerät zu einem von Wagner autorisierten Kundendienst bringen.</li> </ol>
B. Das Spritzgerät startet, saugt aber keine Farbe an	<ol style="list-style-type: none"> <li>1) Das Gerät ist nicht entlüftet</li> <li>2) Der Behälter ist leer.</li> <li>3) Der Einlassfilter ist verstopft.</li> <li>4) Das Einlass- oder Auslassventil klemmt.</li> <li>5) Das Einlassventil ist abgenutzt oder beschädigt.</li> <li>6) Das PRIME/SPRAY-Ventil ist verstopft.</li> </ol>	<ol style="list-style-type: none"> <li>1) Gerät auf PRIME stellen und einschalten bis Farbe aus dem Rücklaufschlauch austritt.</li> <li>2) Den Behälter nachfüllen. Gerät auf PRIME stellen und einschalten bis Farbe aus dem Rücklaufschlauch austritt.</li> <li>3) Den Einlassfilter reinigen.</li> <li>4) Ein- und Auslassventile reinigen und verschlissene Teile ersetzen. Das Einlassventil ist ggf. durch alte Farbreste verstopft. Zum Lösen auf die Lasche des Einlassfilters drücken.</li> <li>5) Das Einlassventil ersetzen.</li> <li>6) Das Spritzgerät zu einem von Wagner autorisierten Kundendienst bringen.</li> </ol>
C. Das Spritzgerät saugt Farbe an, aber sobald der Abzugshebel der Pistole betätigt wird, fällt der Druck ab.	<ol style="list-style-type: none"> <li>1) Die Spritzdüse ist abgenutzt.</li> <li>2) Der Einlassfilter ist verstopft.</li> <li>3) Der Pistolen- oder Spritzdüsenfilter ist verstopft.</li> <li>4) Die Farbe ist zu dickflüssig oder grob.</li> <li>5) Der Auslassventilsatz ist verschmutzt oder abgenutzt.</li> <li>6) Der Einlassventilsatz ist beschädigt oder abgenutzt.</li> </ol>	<ol style="list-style-type: none"> <li>1) Die Spritzdüse durch eine neue Düse ersetzen.</li> <li>2) Den Einlassfilter reinigen.</li> <li>3) Reinigen oder durch geeigneten Filter ersetzen. Ersatzfilter sollten immer vorrätig sein.</li> <li>4) Farbe verdünnen oder durchsieben.</li> <li>5) Auslassventilsatz reinigen oder ersetzen.</li> <li>6) Das Einlassventil ersetzen.</li> </ol>
D Das Spritzgerät hat sich während der Arbeit abgeschaltet (Kontrollleuchte blinkt)	<ol style="list-style-type: none"> <li>1) Gerät überlastet / Motor überhitzt</li> </ol>	<ol style="list-style-type: none"> <li>1) Gerät ausschalten, druckentlasten und abkühlen lassen. Falls das Problem bestehen bleibt, den Wagner Service kontaktieren.</li> </ol>
E. Das PRIME/SPRAY-Ventil steht auf SPRAY und es fließt Arbeitsstoff durch den Rücklaufschlauch.	<ol style="list-style-type: none"> <li>1) Das PRIME/SPRAY-Ventil ist verschmutzt oder abgenutzt.</li> </ol>	<ol style="list-style-type: none"> <li>1) Das Spritzgerät zu einem von Wagner autorisierten Kundendienst bringen.</li> </ol>
F. Die Spritzpistole leckt.	<ol style="list-style-type: none"> <li>1) Die inneren Teile der Pistole sind abgenutzt oder verschmutzt.</li> </ol>	<ol style="list-style-type: none"> <li>1) Spritzpistole gemäß den Anweisungen in der Bedienungsanleitung der Pistole reinigen oder reparieren</li> </ol>
G. Der Düsenhalter leckt.	<ol style="list-style-type: none"> <li>1) Die Spritzdüse wurde unsachgemäß zusammengesetzt.</li> <li>2) Eine Dichtung ist abgenutzt.</li> </ol>	<ol style="list-style-type: none"> <li>1) Den Düsenhalter prüfen und ggf. ordnungsgemäß zusammenbauen.</li> <li>2) Die Dichtung ersetzen.</li> </ol>
H. Die Spritzpistole spritzt nicht.	<ol style="list-style-type: none"> <li>1) Die Spritzdüse oder der Pistolenfilter ist verstopft.</li> <li>2) Die Spritzdüse ist in der CLEAN-Position (Reinigung).</li> <li>3) Der PRIME/SPRAY-Schalter wurde nicht in die SPRAY-Position gedreht.</li> </ol>	<ol style="list-style-type: none"> <li>1) Den Spritzdüsen- oder Pistolenfilter reinigen. Siehe <b>Verstopfung in der Spritzdüse entfernen.</b></li> <li>2) Die Spritzdüse in die SPRAY-Position stellen.</li> <li>3) Den PRIME/SPRAY-Schalter in die SPRAY-Position drehen.</li> </ol>
I. Das Spritzbild weist Schatten oder Streifen auf.	<ol style="list-style-type: none"> <li>1) Pistole, Spritzdüse oder der Einlassfilter ist verstopft.</li> <li>2) Die Spritzdüse ist abgenutzt.</li> <li>3) Die Farbe ist zu dick.</li> <li>4) Druckabfall.</li> </ol>	<ol style="list-style-type: none"> <li>1) Die Filter reinigen und die Farbe durchsieben.</li> <li>2) Die Spritzdüse ersetzen.</li> <li>3) Die Farbe verdünnen.</li> <li>4) Siehe Ursachen und Abhilfemaßnahmen unter Problem C.</li> </ol>
J. Sprühstrahl ist ungleichmäßig/ pulsiert	<ol style="list-style-type: none"> <li>1) Pulsationsdämpfer defekt</li> </ol>	<ol style="list-style-type: none"> <li>1) Pulsationsdämpfer austauschen (s. Kapitel Wartung)</li> </ol>

## SPRITZPISTOLE

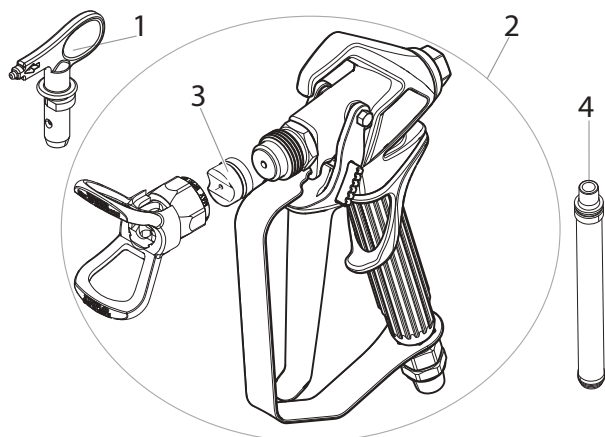

Nr.	Teile-Nr.	Beschreibung
1*	0554410	Düse FineFinish 410
	0554408	Düse FineFinish 408
2*	0538040	Spritzpistole Vector Pro kpl. (4 Finger)
3*	2468382	Düsendichtung (5 Stück)
4*	0097022	Filter rot (10 Stück)

\* Verschleißteile: Fallen nicht unter die Garantie

## SPRITZGERÄT

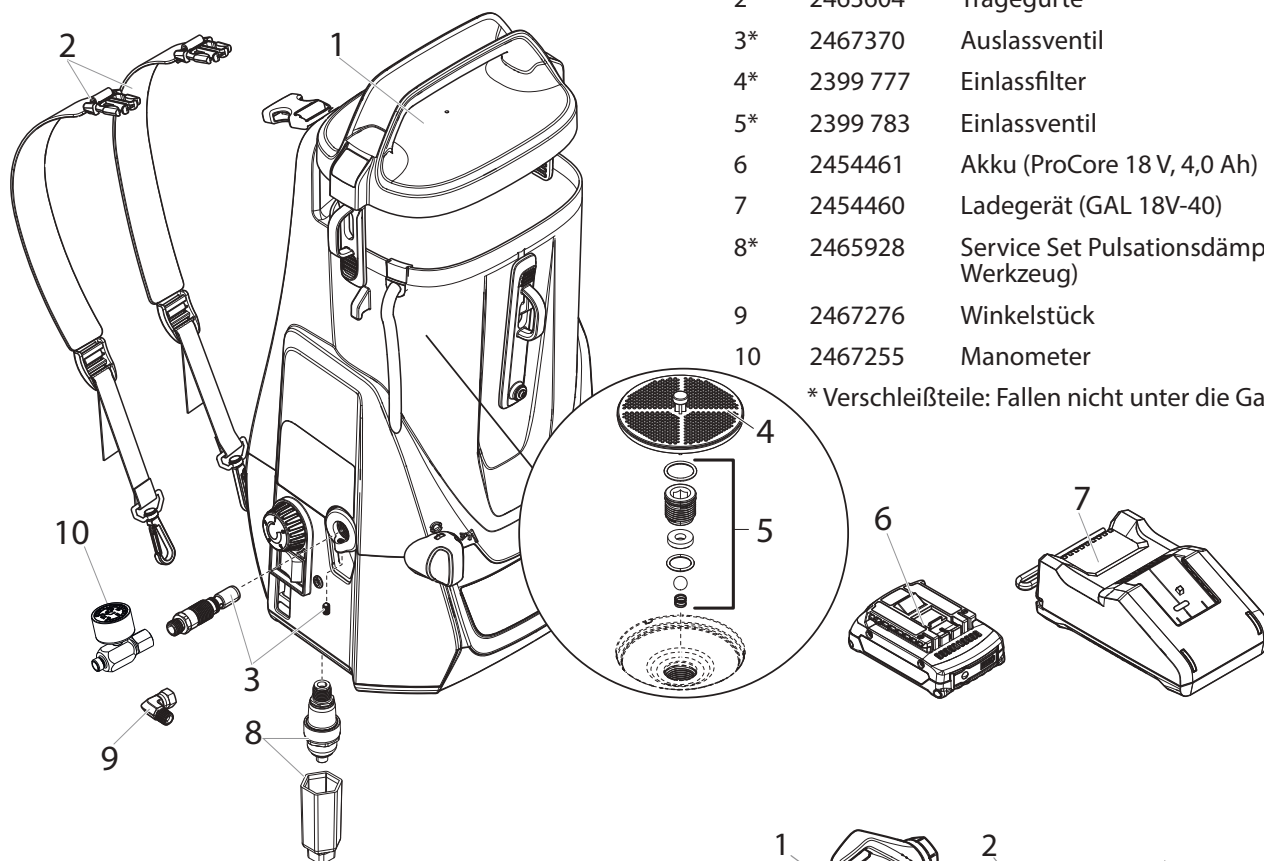

Nr.	Teile-Nr.	Beschreibung
1	2463792	Behälterdeckel
2	2463604	Tragegurte
3*	2467370	Auslassventil
4*	2399 777	Einlassfilter
5*	2399 783	Einlassventil
6	2454461	Akku (ProCore 18 V, 4,0 Ah)
7	2454460	Ladegerät (GAL 18V-40)
8*	2465928	Service Set Pulsationsdämpfer (inkl. Werkzeug)
9	2467276	Winkelstück
10	2467255	Manometer

\* Verschleißteile: Fallen nicht unter die Garantie

## Zubehör (nicht im Lieferumfang enthalten)

Nr.	Teile-Nr.	Beschreibung
1	0538043	Spritzpistole Vector Grip (2/4 Finger)
2	2418853	Düsenverlängerung (12,5 cm)
3	9984573	Hochdruckschlauch, 7,5 m
4	0508619	Easy Glide (118ml)
5	2418370	Inner-Feed Roller
6	2454974	Drehgelenk Z
7	2412656	EasyClean (1 l)

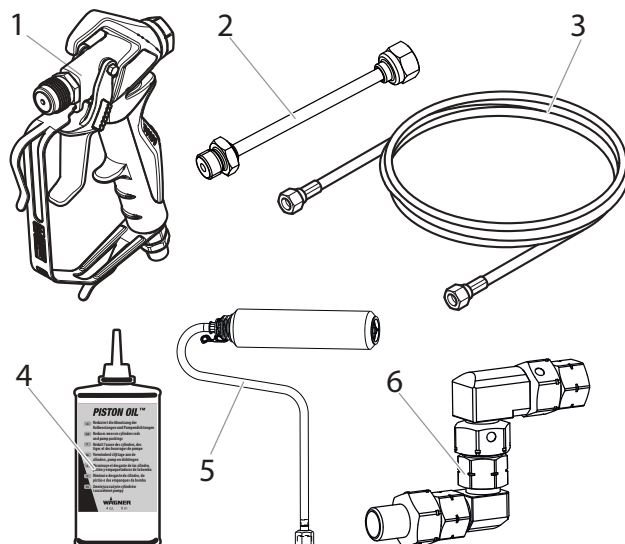

**FINEFINISH DÜSEN**

Top-Lackierdüsen mit optimierten Eigenschaften für besonders hochwertige Oberflächen auch in niedrigen Druckbereichen.



Alle Düsen in der untenstehenden Tabelle werden zusammen mit dem passenden Pistolenfilter geliefert.

Anwendung	Düsenmarkierung	Spritzwinkel	Bohrung inch / mm	Spritzbreite mm <sup>1)</sup>	Pistolenfilter	Bestell-Nr.
Wasser- und lösemittelhaltige Lacke, Lackfarben, Öle, Trennmittel	208	20°	0.008 / 0.20	120	Rot	0554208
	308	30°	0.008 / 0.20	150	Rot	0554308
	408	40°	0.008 / 0.20	190	Rot	0554408
Kunsthharzlacke, PVC-Lacke, 2-K Lacke	210	20°	0.010 / 0.25	120	Rot	0554210
	310	30°	0.010 / 0.25	150	Rot	0554310
	410	40°	0.010 / 0.25	190	Rot	0554410
	510	50°	0.010 / 0.25	225	Rot	0554510
Grundierung, Füller	212	20°	0.012 / 0.30	120	Rot	0554212
	312	30°	0.012 / 0.30	150	Rot	0554312
	412	40°	0.012 / 0.30	190	Rot	0554412
	512	50°	0.012 / 0.30	225	Rot	0554512
Brandschutzfarben, Rostschutzfarben	214	20°	0.014 / 0.36	120	Rot	0554214
	314	30°	0.014 / 0.36	150	Rot	0554314
	414	40°	0.014 / 0.36	190	Rot	0554414
	514	50°	0.014 / 0.36	225	Rot	0554514

**HEA - DÜSEN FÜR NEBELARMES SPRITZEN MIT NIEDERDRUCK**



HEA steht für High Efficiency Airless, eine innovative Düsentechologie, welche das Airless Spritzen revolutioniert. HEA Düsen ermöglichen es den Druck des Spritzgerätes deutlich nach unten zu regulieren und im Niederdruckbereich zu arbeiten (idealerweise bei 80 - 140 bar). Dabei können die Düsen mit allen TradeTip 3 Düsenhaltern und WAGNER Geräten verwendet werden.

Manche Farben müssen eventuell verdünnt werden, um ein optimales Ergebnis zu erzielen. Die Experten der Wagner Anwendungstechnik haben deshalb eine Vielzahl von Materialien für Sie getestet. Die entsprechenden Empfehlungen finden Sie im Wagner Spray Guide auf [sprayguide.wagner-group.com](http://sprayguide.wagner-group.com).



Alle Düsen in der untenstehenden Tabelle werden zusammen mit dem passenden Pistolenfilter geliefert.

Anwendung	Düsenmarkierung	Spritzwinkel	Bohrung inch / mm	Spritzbreite mm <sup>1)</sup>	Pistolenfilter	Bestell-Nr.
Kunsthharzlacke PVC-Lacke	211	20°	0.011 / 0.28	120	Rot	0554211
	311	30°	0.011 / 0.28	150	Rot	0554311
	411	40°	0.011 / 0.28	190	Rot	0554411
Lacke, Vorlacke Grundlacke, Füller	213	20°	0.013 / 0.33	120	Rot	0554213
	313	30°	0.013 / 0.33	150	Rot	0554313
	413	40°	0.013 / 0.33	190	Rot	0554413
Füller Rostschutzfarben	415	40°	0.015 / 0.38	190	Gelb	0554415
	515	50°	0.015 / 0.38	225	Gelb	0554515
	615	60°	0.015 / 0.38	270	Gelb	0554615
Rostschutzfarben Latexfarben Dispersionen	417	40°	0.017 / 0.43	190	Weiß	0554417
	517	50°	0.017 / 0.43	225	Weiß	0554517
	617	60°	0.017 / 0.43	270	Weiß	0554617

1)Spritzbreite bei etwa 30 cm Abstand zum Spritzobjekt und 100 bar (10 MPa) Druck mit Kunsthharzlack 20 DIN-Sekunden.

### 3 + 2 JAHRE GARANTIE AUF DIESES WAGNER HANDWERKER PRODUKT

WAGNER gibt ausschließlich dem gewerblichen Käufer, der das Produkt im autorisierten Fachhandel erworben hat (im Folgenden „Kunde“ genannt), eine neben den gesetzlichen Gewährleistungsregelungen bestehende Garantie für die im Internet unter <https://go.wagner-group.com/3plus2-info> aufgeführten Produkte, sofern nicht ein Garantiausschluss vorliegt.

Die Garantiezeit für WAGNER Produkte (Geräte) im Handwerker Bereich beträgt 36 Monate und beginnt mit dem Kaufdatum des Erstkaufs. Der Garantiezeitraum kann um weitere 24 Monate verlängert werden, wenn das Produkt innerhalb von 28 Tagen nach dem Kauf im Internet unter <https://go.wagner-group.com/3plus2> registriert wird.

Bei kommerzieller Vermietung, industriellem Gebrauch (z.B. Einsatz im Schichtbetrieb) oder gleichzusetzender Beanspruchung beträgt die Garantiezeit 12 Monate aufgrund der deutlich höheren Belastung. Hier behalten wir uns vor, im Einzelfall eine Prüfung vorzunehmen und gegebenenfalls die Garantie abzulehnen.

Zeigen sich innerhalb der Garantiezeit Fehler in Material, Verarbeitung oder Leistung des Geräts, so sind Garantieansprüche unverzüglich, spätestens jedoch innerhalb einer Frist von 2 Wochen nach Entdeckung des Fehlers geltend zu machen.

Die detaillierten Garantiebestimmungen erhalten Sie auf Nachfrage bei unseren autorisierten WAGNER Partnern (siehe Webseite oder Betriebsanleitung) oder in Textform auf unserer Webseite:

<https://go.wagner-group.com/pf-warranty-conditions>



Änderungen vorbehalten

### Entsorgungshinweis



Das Gerät samt Zubehör und Verpackung müssen am Ende der Lebensdauer einer umweltgerechten Wiederverwertung zugeführt werden. Verpackungsmaterialien sortenrein trennen und in die Wertstoff-Sammlung geben. Altgeräte und Akkus/Batterien dürfen bei der Entsorgung nicht in den Hausmüll. Unterstützen Sie den Umweltschutz und bringen Sie deshalb das Gerät und den Akku zu einer örtlichen Entsorgungsstelle, kontaktieren Sie unseren Kundenservice oder erkundigen Sie sich im Fachhandel.

### Wichtiger Hinweis zur Produkthaftung!

Nach dem seit 01.10.1990 geltenden Produkthaftungsgesetz haftet der Hersteller für sein Produkt bei Produktfehlern uneingeschränkt nur dann, wenn alle Teile vom Hersteller stammen oder von diesem freigegeben wurden, die Geräte sachgemäß montiert und betrieben werden. Bei Verwendung von fremdem Zubehör und Ersatzteilen kann die Haftung ganz oder teilweise entfallen, wenn die Verwendung des fremden Zubehörs oder der fremden Ersatzteile zu einem Produktfehler führt.

### EU Konformitätserklärung

Wir erklären in alleiniger Verantwortung, dass dieses Produkt den folgenden einschlägigen Bestimmungen entspricht:

2006/42/EG, 2014/30/EU, 2014/35/EU, 2011/65/EU, 2012/19/EU

Angewandte harmonisierte Normen:

EN 62841-1, EN 50580, EN 60335-1, EN 60335-2-29, EN 62133-2, EN IEC 55014-1, EN IEC 55014-2, EN 62233, EN IEC 61000-3-2, EN 61000-3-3

Die EU Konformitätserklärung liegt dem Produkt bei.

Sie kann bei Bedarf mit der Bestellnummer **2467859** nachbestellt werden.

# Warning!

**Attention: Danger of injury by injection!**  
**Airless units develop extremely high spraying pressures.**



**Danger**

**1**

**Never put your fingers, hands or any other parts of the body into the spray jet!**  
**Never point the spray gun at yourself, other persons or animals.**  
**Never use the spray gun without safety guard.**

**Do not treat a spraying injury as a harmless cut. In case of injury to the skin through coating materials or solvents, consult a doctor immediately for quick and expert treatment. Inform the doctor about the coating material or solvent used.**

**2**

**The operating instructions state that the following points must always be observed before starting up:**

- 1. Faulty units must not be used.**
- 2. Secure spray gun using the safety catch on the trigger.**
- 3. When processing materials containing solvents, the appliance must be earthed.**
- 4. Check allowable operating pressure of high-pressure hose and spray gun.**
- 5. Check all connections for leaks.**

**3**

**The instructions regarding regular cleaning and maintenance of the unit must be strictly observed.**

**Before any work is done on the unit or for every break in work the following rules must be observed:**

- 1. Release the pressure from spray gun and hose.**
- 2. Secure the spray gun using the safety catch on the trigger.**
- 3. Switch off unit.**

# Be safety-conscious !

## Congratulations for the purchase of your WAGNER Airless high pressure spray gun.





Read this manual carefully before the initial use of this equipment and observe the safety instructions. Keep manual and safety instructions carefully stored.

You have purchased a quality product which requires careful maintenance and care in order to function perfectly.

**Important! After each use, the equipment should be cleaned.**

Not cleaning the equipment leads to malfunctioning! For faults caused by crud, no guarantee claim will be granted. In case of malfunctioning, check the cleaned equipment once again prior to sending it in to the service department.

## Explanation of symbols used

	Indicates an immediate danger. Unless avoided, death or serious injuries will result.
	Indicates tips for use and other particularly useful information.
	Wear suitable ear protection when working.
	Wear suitable respiratory equipment when working.
	Wear suitable safety gloves when working.

## General Safety Instructions

### Warning!



Read all safety notifications and instructions. Failure to comply with the safety notifications and instructions provided may result in electric shock, fire and/or serious injury. The term "power tool" used below covers both mains-operated power tools (with mains lead) and accumulator-operated power tools (without mains lead).

### 1. Work area safety

- Keep work area clean and well lit.** Cluttered or dark areas invite accidents.
- Do not operate power tools in explosive atmospheres, such as in the presence of flammable liquids, gases or dust.** Power tools create sparks which may ignite the dust or fumes.
- Keep children and bystanders away while operating a power tool.** Distractions can cause you to lose control.

### 2. Electrical Safety

- Power tool plugs must match the outlet. Never modify the plug in any way. Do not use any adapter**

**plugs with earthed (grounded) power tools.** Unmodified plugs and matching outlets will reduce risk of electric shock.

- Avoid body contact with earthed or grounded surfaces, such as pipes, radiators, ranges and refrigerators.** There is an increased risk of electric shock if your body is earthed or grounded.
- Do not expose power tools to rain or wet conditions.** Water entering a power tool will increase the risk of electric shock.
- Do not abuse the cord. Never use the cord for carrying, pulling or unplugging the power tool. Keep cord away from heat, oil, sharp edges or moving parts.** Damaged or entangled cords increase the risk of electric shock.
- When operating a power tool outdoors, use an extension cord suitable for outdoor use.** Use of a cord suitable for outdoor use reduces the risk of electric shock.
- If operating a power tool in a damp location is unavoidable, use a residual current device (RCD) protected supply.** Use of an RCD reduces the risk of electric shock.

### 3. Personal safety

- Stay alert, watch what you are doing and use common sense when operating a power tool. Do not use a power tool while you are tired or under the influence of drugs, alcohol or medication.** A moment of inattention while operating power tools may result in serious personal injury.
- Use personal protective equipment. Always wear eye protection.** Protective equipment such as dust mask, non-skid safety shoes, hard hat, or hearing protection used for appropriate conditions will reduce personal injuries.
- Prevent unintentional starting. Ensure the switch is in the off-position before connecting to power source and/or battery pack, picking up or carrying the tool.** Carrying power tools with your finger on the switch or energising power tools that have the switch on invites accidents.
- Remove any adjusting key or wrench before turning the power tool on.** A wrench or a key left attached to a rotating part of the power tool may result in personal injury.
- Do not overreach. Keep proper footing and balance at all times.** This enables better control of the power tool in unexpected situations.
- Dress properly. Do not wear loose clothing or jewellery. Keep your hair, clothing and gloves away from moving parts.** Loose clothes, jewellery or long hair can be caught in moving parts.

**g) If devices are provided for the connection of dust extraction and collection facilities, ensure these are connected and properly used.** *Use of dust collection can reduce dust-related hazards.*

**h) Do not lull yourself into a false sense of security and do not think yourself above the safety rules for electric tools, even if you are familiar with the electric tool following extensive practical experience.** *Careless use can lead to serious injuries in fractions of a second.*

## 4. Power tool use and care

**a) Do not force the power tool. Use correct power tool for your application.** *The correct power tool will do the job better and safer at the rate for which it was designed.*

**b) Do not use the power tool if the switch does not turn it on and off.** *Any power tool that cannot be controlled with the switch is dangerous and must be repaired.*

**c) Disconnect the plug from the power source and/or the battery pack from the power tool before making any adjustments, changing accessories, or storing power tools.** *Such preventive safety measures reduce the risk of starting the power tool accidentally.*

**d) Store idle power tools out of reach of children and do not allow persons unfamiliar with the power tool or these instructions to operate the power tool.** *Power tools are dangerous in the hands of untrained users.*

**e) Maintain power tools. Check for misalignment or binding of moving parts, breakage of parts and any other condition that may affect the power tool's operation. If damaged, have the power tool repaired before use.** *Many accidents are caused by poorly maintained power tools.*

**f) Keep cutting tools sharp and clean.** *Properly maintained cutting tools with sharp cutting edges are less likely to bind and are easier to control.*

**g) Use the power tool, accessories and tool bits etc. in accordance with these instructions, taking into account the working conditions and the work to be performed.** *Use of the power tool for operations different from those intended could result in a hazardous situation.*

**h) Keep the handles and grip surfaces dry, clean and free of oil and grease.** *Slippery handles and grip surfaces hamper safe operation and control of the electric tool in unforeseen situations.*

## 5. Battery tool use and care

**a) Recharge only with the charger specified by the manufacturer.** *A charger that is suitable for one type of battery pack may create a risk of fire when used with another battery pack.*

**b) Use power tools only with specifically designated battery packs.** *Use of any other battery packs may create a risk of injury and fire.*

**c) When battery pack is not in use, keep it away from other metal objects, like paper clips, coins, keys, nails, screws or other small metal objects, that can make a connection from one terminal to another.** *Shorting the battery terminals together may cause burns or a fire.*

**d) Under abusive conditions, liquid may be ejected from the battery; avoid contact. If contact accidentally occurs, flush with water. If liquid contacts eyes, additionally seek medical help.** *Liquid ejected from the battery may cause irritation or burns.*

**e) Do not use a battery pack or tool that is damaged or modified.** *Damaged or modified batteries may exhibit unpredictable behaviour resulting in fire, explosion or risk of injury.*

**f) Do not expose a battery pack or tool to fire or excessive temperature.** *Exposure to fire or temperature above 130 °C may cause explosion.*

**g) Follow all charging instructions and do not charge the battery pack or tool outside the temperature range specified in the instructions.** *Charging improperly or at temperatures outside the specified range may damage the battery and increase the risk of fire.*

## 6. Service

**a) Have your power tool serviced by a qualified repair person using only identical replacement parts.** *This will ensure that the safety of the power tool is maintained.*

**a) Never service damaged battery packs.** *Service of battery packs should only be performed by the manufacturer or authorized service providers.*

## Safety instructions for the charger and battery



**Only use the tool with BOSCH AMPShare compatible ProCore 18V batteries with at least 2.0 Ah and suitable chargers. The battery voltage must match the battery charging voltage of the charger. Do not charge non-rechargeable batteries. Otherwise there is a risk of fire and explosion.**

• **Only use the charger indoors and keep it away from moisture.** *Water penetrating into a power tool increases the risk of an electric shock.*

• **Keep the charger clean.** *There is a risk of electric shock due to contamination.*

• **Before every use, check the charger, cable and plug. Do not use the charger if it is damaged. Do not open the charger yourself and only have it repaired by qualified specialist personnel using original spare parts.** *Damaged chargers, cables and plugs increase the risk of electric shock.*

- **Do not operate the charger on easily combustible surfaces (e.g. paper, textiles, etc.) or in combustible environments.** There is a risk of fire due to the heating of the charger during charging.
- **The battery is delivered partially charged.** To ensure full battery performance, fully charge the battery in the charger before first use.
- **Only use the battery in the manufacturer's products.** This is the only way to protect the battery from dangerous overloading.
- **Keep batteries out of the reach of children.**
- **Do not open the battery. There is a risk of a short circuit.**
- **Vapours may also escape if the battery is damaged or used improperly.** Take in fresh air and consult a doctor if you have any symptoms. The vapours may irritate the respiratory tract.
- **If the battery is defective, liquid may leak out and wet adjacent objects.** Check affected parts. Clean them or replace them if necessary.
- **The battery can be damaged by sharp objects such as nails or screwdrivers or by external force.** An internal short circuit may occur and the battery may burn, smoke, explode or overheat.
- **Never service damaged batteries.** All maintenance of batteries should only be carried out by the manufacturer or authorised service centres.
- **Protect the battery from heat, e.g. also from permanent sunlight, fire, dirt, water and moisture.** There is a risk of explosion and short circuit.
- **Operate and store the battery only at an ambient temperature between -20°C and +50°C.** Do not leave the battery in the car in summer, for example. At temperatures < 0°C, performance may be restricted depending on the unit.
- **Charge the battery only at ambient temperatures between 0°C and +35°C.** Charging outside the temperature range can damage the battery or increase the risk of fire.
- **Lithium-ion batteries are subject to the Dangerous Goods Legislation requirements.** The batteries are suitable for road-transport by the user without further restrictions. When shipping by third parties (e.g.: by air transport or forwarding agency), special requirements on packaging and labelling must be observed. For preparation of the item being shipped, consulting an expert for hazardous material is required. Dispatch battery packs only when the housing is undamaged. Tape or mask off open contacts and pack up the battery in such a manner that it cannot move around in the packaging. Please also observe the possibility of more detailed national regulations.

## Health protection



**Caution! Wear breathing equipment: Paint mist and solvent vapors are damaging to health. Always wear breathing equipment and only work in well ventilated rooms or using supplementary ventilating equipment. It is advisable to wear working clothing, safety glasses, ear protection and gloves**

## Flammable materials



**Do not use the spray guns to spray flammable substances.**

## Explosion protection



**Do not use the unit in work places which are covered to the explosion protection regulations.**

## Danger of explosion and fire through sources of flame during spraying work



**There may be no sources of flame such as, for example, open fires, smoking of cigarettes, cigars or tobacco pipes, sparks, glowing wires, hot surfaces, etc. in the vicinity.**

## Earthing the device



**Earth the device with the enclosed earth cable if you are working with materials containing solvents.**

## Ventilation

Good natural or artificial ventilation must be ensured in order to avoid the risk of explosion or fire and damage to health during spray work.

## Secure device and spray gun

**All hoses, fittings, and filter parts must be secured before operating spray pump. Unsecured parts can eject at great force or leak a high pressure fluid stream causing severe injury.**

**Always secure the spray gun when mounting or dismantling the nozzle and in case of interruption to work.**

## Recoil of spray gun



**In case of high operating pressure, pulling the trigger can effect a recoil force of up to 15 N.**

**If you are not prepared for this, your hand can be thrust backwards or your balance lost. This can lead to injury. Continuous stress from this recoil can cause permanent damage to health.**

## Max. operating pressure

**Max. permissible operating pressure for spray gun, spray gun accessories and high-pressure hose may not fall short of the maximum operating pressure of 110 bar (11 MPa) stated on the unit.**

## Coating substance

Caution against dangers that can arise from the sprayed substance and observe the text and information on the containers or the specifications given by the substance manufacturer.

Do not spray any liquid of unknown hazard potential.

Do not use paints or solvents that contain halogenated hydrocarbons, such as chlorine, bleach, methylene chloride and trichloroethane. They are not compatible with aluminium. Ask the supplier of the coating about the compatibility of the material with aluminium.

## High-pressure hose (safety note)



Danger

Attention, danger of injury by injection! Wear and tear and kinks as well as usage that is not appropriate to the purpose of the device can cause leakages to form in the high-pressure hose. Liquid can be injected into the skin through a leakage.

High-pressure hoses must be checked thoroughly before they are used.

Replace any damaged high-pressure hose immediately.

Never repair defective high-pressure hoses yourself!

Avoid sharp bends and folds: the smallest bending radius is about 20 cm.

Do not drive over the high-pressure hose. Protect against sharp objects and edges.

Never pull on the high-pressure hose to move the device.

Do not twist the high-pressure hose.

Do not put the high-pressure hose into solvents. Use only a wet cloth to wipe down the outside of the hose.

Lay the high-pressure hose in such a way as to ensure that it cannot be tripped over.

Electrostatic charging of spray guns and the high-pressure hose is discharged through the high-pressure hose. For this reason the electric resistance between the connections of the high-pressure hose must be equal or lower than 197 kΩ/m (60 kΩ/ft.).



For reasons of function, safety and durability, only use genuine WAGNER high-pressure hoses and spray nozzles. For overview see „Spare parts lists“.



The risk of damage rises with the age of the high-pressure hose. Wagner recommends replacing high-pressure hoses after 6 years.

## Positioning device



Danger

When working indoors: Vapors containing solvents may not be allowed to build up in the area of the device. Ensure good ventilation.

When working outdoors:

Vapors containing solvents may not be allowed to blow toward the unit.

Note the direction of the wind.

## Maintenance and repairs



Danger

Depressurise the device and remove the battery before carrying out any work on the device.

## Cleaning the unit



Danger

Danger of short circuit through penetrating water!

Never spray down the unit with high-pressure or high-pressure steam cleaners.

## Cleaning units with solvents



Danger

When cleaning the unit with solvents, the solvent should never be sprayed or pumped back into a container with a small opening (bung hole). An explosive gas/air mixture can be produced. The container must be earthed. Do not use flammable materials for cleaning purposes.

## Earthing of the object

The object to be coated must be earthed.



If liquids collect in the area underneath the outlet valve, this could be due to a leak in the set of pistons. If operations continue, the liquid can leak and dirt might get under the device.

## Usable materials\*

- Interior wall paint (dispersions and latex paint)
- Water- and solvent-based paints, finishes, primers, stains, staining sealers wood sealer-preservatives and oils.

\* Observe the instructions of the paint manufacturer.

## Unsuitable materials

- Materials that contain highly abrasive components, silicate paint, facade paint, caustic solutions and acidic coating substances.
- Flammable materials, materials containing acetone or cellulose thinner

## Field of application

Coating of interior walls, doors, radiators, etc. as well as small and medium-sized objects outdoors (e.g. garden fences, garage doors, etc.).

Technical data*	
Rechargeable battery (ProCore 18 V, 4.0 Ah):	Li-Ion, 18 V $\equiv$ , 4.0 Ah
Charger (AL 1810 CV):	
Input voltage	220-240 V~, 50-60 Hz;
Output voltage	10.8-18 V
Charging current	4000 mA
Charging time (rechargeable battery 18 V, 4.0 Ah):	approx. 48 min (80%), 65 min (100%)
Protection Class (charger):	$\square$ / II
Maximum pressure	11 MPa (110 bar)
Max. delivery rate	0.9 l/min
Maximum temperature of coating material	43°C
Sound power level**	75 dBA
Uncertainty	K= 4 db
Sound pressure output**	88 dBA
Uncertainty	K= 4 db
Vibration***	3.8 m/s <sup>2</sup>
Uncertainty	K = 1.5 m/s <sup>2</sup>
Maximum ambient temperature	40°C
Pump system	piston pump
volume upper container, max.	4.7 l
Max. nozzle size	0.017 (inch)
Max. hose length	15 m
Empty weight (pump, hose, gun)	4.2 kg

\* When using a ProCore 18 V, 4.0 Ah battery and a charger GAL 18V-40

\*\* Measured in accordance with EN 50580

\*\*\* Measured in accordance with EN 62841-1

### Information about the vibration level

The specified vibration level has been measured according to a standard test procedure and can be used to compare against electric tools.

The vibration level is also for determining an initial assessment of the vibrational strain.

**Attention!** The vibration emission value can differ from the specified value when the electric tool is actually in use, depending on how the electric tool is being used. It is necessary to specify safety measures to protect the operating personnel. These measures are based on an estimated shutdown during the actual conditions of use (all parts of the operating cycle are taken into consideration here, for example periods when the electric tool is switched off, and, when it is switched on but running without any load).

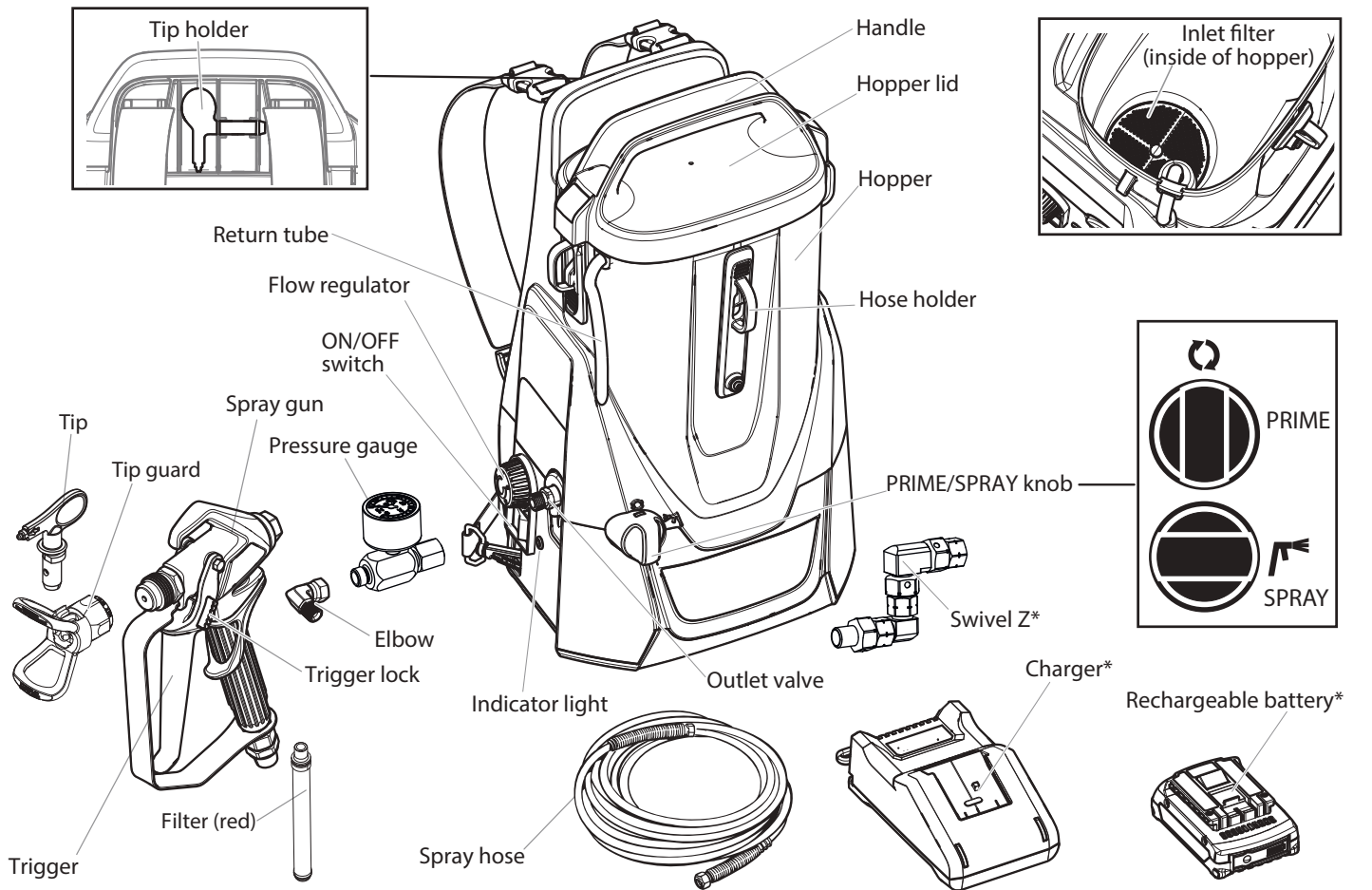

\* Not included with all models.

**Controls and functions**

ON/OFF switch	The ON/OFF switch turns the unit on and off (O = OFF, I = ON)
PRIME/SPRAY knob	The PRIME/SPRAY knob directs fluid to the spray hose when set to SPRAY, or the return tube when set to PRIME.
Flow regulator	The flow regulator can be used to adjust the pump's operating speed to suit the material being processed and achieve the desired spray pattern.
Indicator light	Displays the battery charge status and error messages

**Operating modes**

The spray system can be used in three different ways:

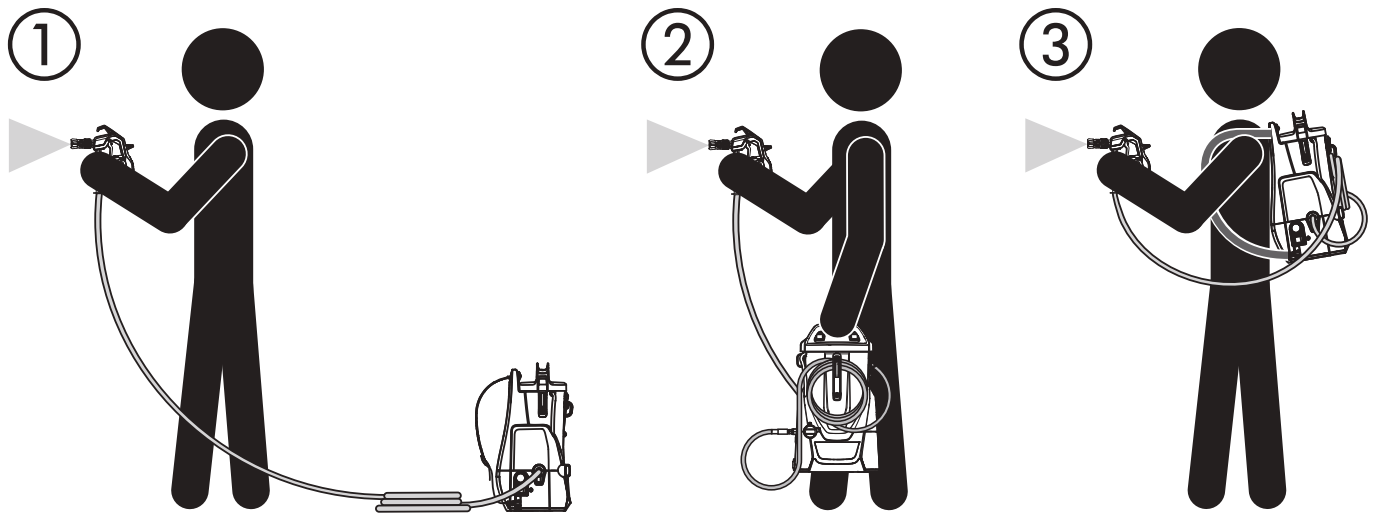

### Tools needed for assembly

- Two adjustable wrenches.



**Only insert the battery when the device is fully assembled.**

### Pressure gauge

Screw the pressure gauge to the hose connection.

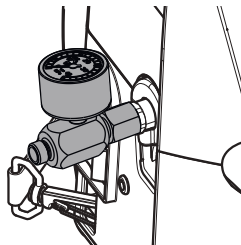

### Hose

Screw the elbow onto the pressure gauge.

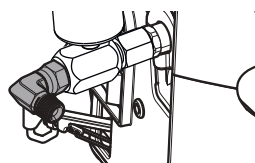

Screw the high-pressure hose onto the elbow.  
Keep hold of the connection using an adjustable spanner and tighten the hose connection with another spanner.

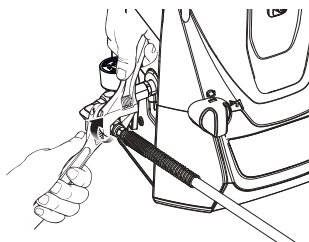

### Spray Gun

Release the guard from the head of the gun and unscrew the handle grip from the head of the gun.

Insert the red gun filter with the conical side upwards.

Reattach the handle grip and engage the guard on the head of the gun.

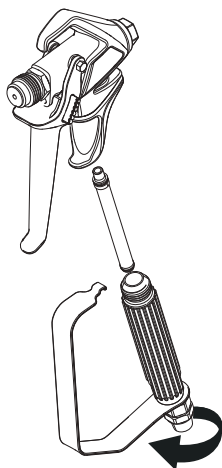

If available, install swivel Z between gun and hose.

Screw the thread at the other end of the hose to the spray gun connection. Keep hold of the spray gun by applying an adjustable spanner to the handle and tighten the hose nut using another spanner.

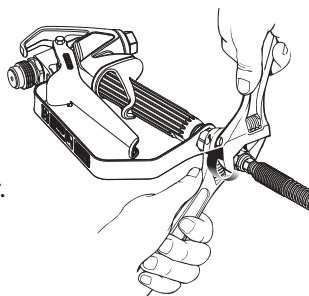

If the appliance will be carried like a rucksack, open the hose holder and hook in the rolled-up hose.

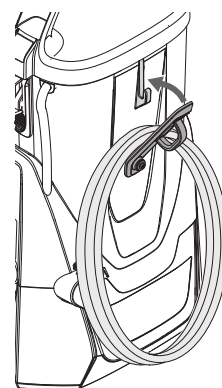

### Carrying strap

Attach the carrying straps to the quick-release fasteners at the top of the device.

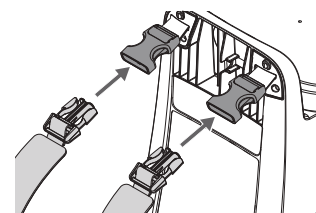

Hook the carrying straps onto the bottom of the device.  
Hang the device over your shoulders and adjust the straps to suit you.

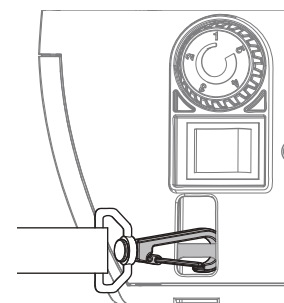

**If the device is tilted too much (e.g. when bending forwards), an acoustic signal sounds.**

### Preparing the paint

To avoid rapid blockage of the nozzle and filter, we recommend stirring and sieving the paint well before spraying. Follow the material manufacturer's instructions.

### Select tip and gun filter

The first digit of the tip number specifies the spraying angle: e.g. 4xx = 40°

The second and third digits specify the tip size: e.g. x10 = 0.010 inches

The appropriate gun filter must be selected depending on the **tip size**:

Tip Size	Filter
x08, x10, x11, x12, x13, x14	red
x15	yellow
x17	white

### Locking and unlocking the gun



Always lock the trigger off when attaching the spray tip or when the spray gun is not in use.

#### Locking the gun

Push in the trigger lock from left to right, when looking at the rear of the gun.

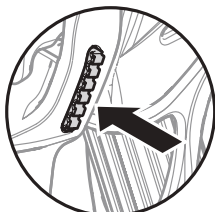

#### Unlocking the gun

Push the trigger lock from right to left, when looking at the rear of the gun.

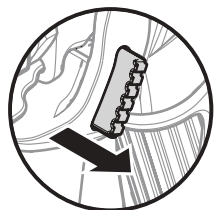

### Earthing



When processing materials containing solvents, the appliance must be earthed.

- 1) Remove the earth screw and screw the enclosed earth cable to the side of the appliance.

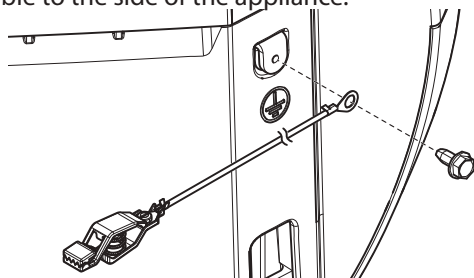

- 2) Attach the earth clamp to a suitable metal installation (e.g. water pipe, radiator, garden fence).

### Pressure relief procedure



Be sure to follow the pressure relief procedure when shutting the unit off FOR ANY PURPOSE. This procedure is used to relieve pressure from the spray hose.

- 1) Lock the spray gun off and flip the ON/OFF switch to the OFF position.
- 2) Turn the PRIME/SPRAY knob to PRIME.
- 3) Unlock the spray gun and then trigger it onto a scrap piece of wood or cardboard.
- 4) Lock the spray gun.

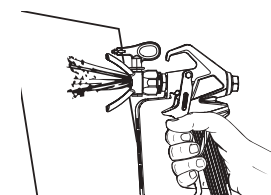
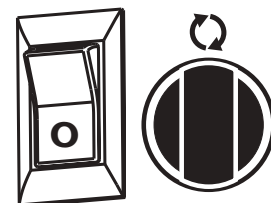

### Dry running



Operation without liquid leads to increased wear and damages the pump.

Never allow the device to run dry for more than 30 seconds.

One cause of blockages can be a clogged gun or inlet filter/suction filter. Therefore, check and clean the filters regularly.

### Refilling the container / bleeding the pump



If the paint in the container runs out, it may be that air is being aspirated into the system. When refilling, the pump must be bled as described below in order to avoid dry running.

- 1) Switch the pump off immediately.
- 2) Refill the container.
- 3) Turn the PRIME/SPRAY knob to PRIME.

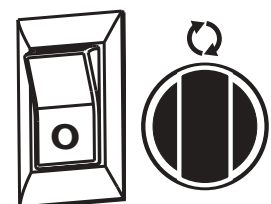

- 4) Switch the pump back on and wait until the paint is flowing out of the return hose.
- 5) Turn the PRIME/SPRAY switch to the SPRAY position and carry on working.

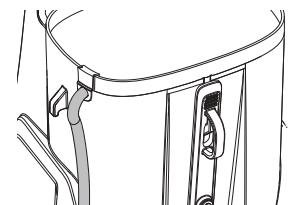



### Charging

Before connecting to the mains, make sure that the mains voltage corresponds to the specification on the charger's rating plate.

#### Explanation of the indicator lights

 When you insert the battery (1) into the charger (2) the green indicator light (4) will begin to "BLINK". This indicates that the battery is charging.

 A continuous green indicator light (4) indicates that the battery is fully charged.

 A steady red indicator light (3) means that the battery is outside the proper temperature ranges (between 0°C and 35°C). As soon as it falls within the correct temperature range, the charging process will automatically begin.

 If the red indicator light (3) is "BLINKING", the contacts on the charger or battery are contaminated, the battery is defective, or the battery is not compatible with the charger. Clean the contacts or replace the battery.



Plug charger cord into a standard power outlet (the charger's green indicator light (4) will switch ON).

1. Once the battery is fully charged, remove the battery from the charger.
2. Unplug the mains plug of the charger from the socket.

#### Indicator light

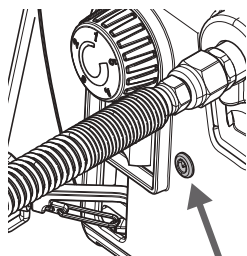

Constantly lit = Sufficient battery charge  
 Flashing (additional warning tone) = Battery must be charged

### Preparation of the Coating Material

Using SprayPack 18V interior wall paints, varnishes and glazes can be applied by spraying without diluting them, or by diluting them slightly. Detailed information is available in the technical data sheet of the manufacturer (→ Internet download).

1. Stir the material thoroughly and dilute it in the container as per the recommended dilution (an agitator is recommended for stirring).

Thinning recommendation	
Glazes, wood preservatives containing solvents or based on water, mordants, oils, disinfection agents, plantprotective agents	undiluted*
Paints containing solvents and watersoluble paints, primers	dilute by 5 - 10 %*
Interior wall paint (dispersions and latex paint)	dilute by 0-10 %*

\* Observe the instructions of the paint manufacturer.



The values in the table are reference values. Find out how much the paint needs to be thinned by testing it.

### Make pump ready for operation

- 1) Make sure the inlet filter is in place inside the hopper. If it is not, snap in place as shown.
- 2) Press down the button on the filter once. This will ensure proper operation of the inlet valve.

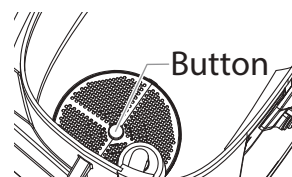

**We recommend performing the following steps with water first of all, in order to check that the system and all connections are watertight.**

- 3) Pull the latches down and unhook them to remove the lid.
- 4) Fill your hopper with the material you plan to spray. Do not exceed the fill line as shown. Pull the return hose out of the container and hold it over an empty container.
- 5) Turn the PRIME/SPRAY knob to PRIME.
- 6) Insert the battery and set the ON/OFF switch to the ON position.
- 7) Slowly turn the speed control clockwise to 2.
- 8) Check that the material is flowing through the return tube.
- 9) Switch the pump to OFF.

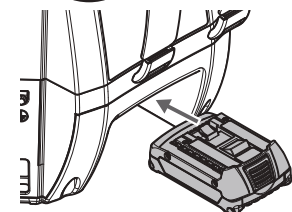
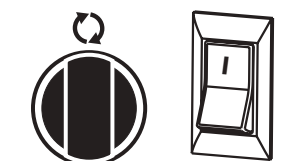
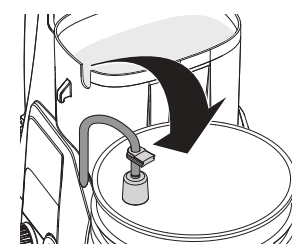
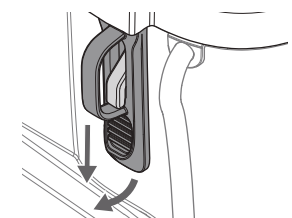

- 10) Reinsert the return hose into the container. **The sealing grommet must be seated correctly in the slot.**

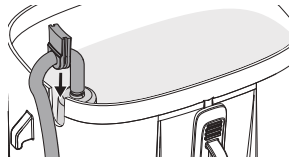

- 11) Hook in the two latches and replace the lid on the container.

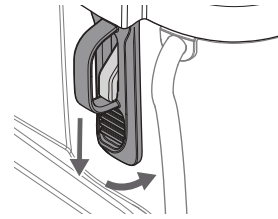

The cover does not close airtight. Therefore, do not tilt the device when filled.

**Suck in material**

Perform the following steps, without the spray tip mounted to the gun.

- 1) Unlock the spray gun and turn the PRIME/SPRAY knob to PRIME.



- 2) Touch the edge of a metal container with the gun to earth the gun.

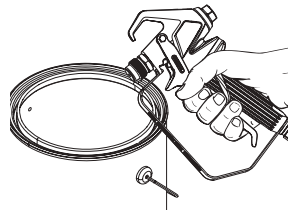

- 3) Actuate the trigger and **KEEP IT PRESSED.**

- 4) Switch the pump on. Slowly turn the speed control clockwise to 2.

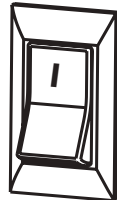

**Keep hands clear from fluid stream.**

- 5) While holding the trigger, turn the PRIME/SPRAY knob to SPRAY. Hold the trigger until all air, water, or solvent is purged from the spray hose and paint is flowing freely.



- 6) Release trigger, turn the PRIME/SPRAY knob to PRIME and turn pump OFF .

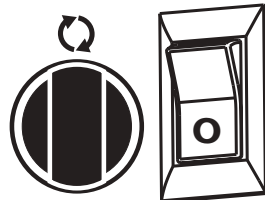

- 7) Trigger the gun into the waste container once more to be sure that no pressure is left in the hose.
- 8) Lock the spray gun off.
- 9) Thread the spray tip assembly onto the gun. Tighten by hand and then tighten with a wrench.

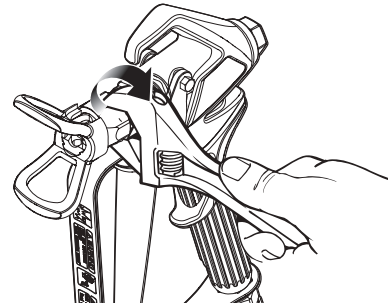
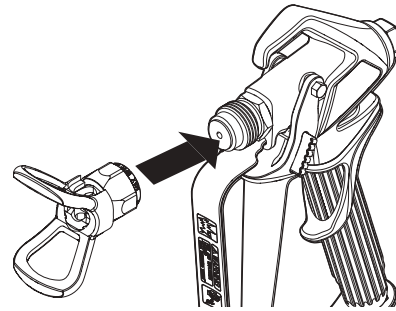

- 10) Insert spray tip (tip pointing in the spray direction).

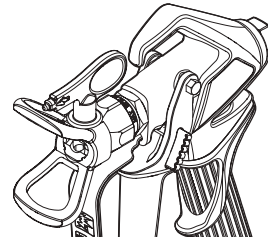

**Your device is now ready for operation.**

Practice

**CAUTION**

Be sure that the paint hose is free of kinks and clear of objects with sharp cutting edges.

- 1) Switch the pump ON and turn the PRIME/SPRAY knob to SPRAY.
- 2) When the motor shuts off, unlock the spray gun and spray a test area to check the spray pattern.

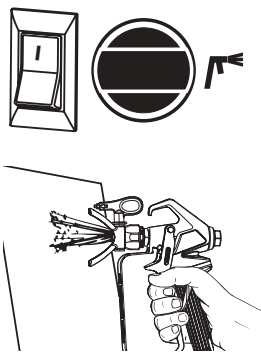

When enough pressure has built up in the hose, the motor will shut off automatically. The motor will cycle on and off automatically as it needs pressure.

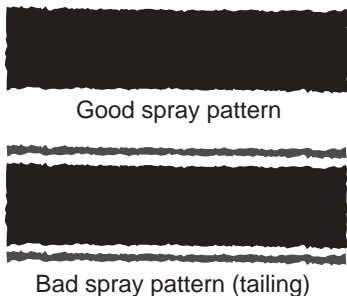

If your pattern is tailing, your spray tip might have an obstruction, your spray gun filter might be clogged or your spray tip might be worn or color is diluted too few. Refer to Spraying Troubleshooting on the next page.

**Spraying technique**

The key to a good paint job is an even coating over the entire surface. This is done by using even strokes. Follow the TIPS, below.

**TIP:** Keep your arm moving at a constant speed and keep the spray gun at a constant distance from the surface. The best spraying distance is 25 to 30 cm between the spray tip and the surface.

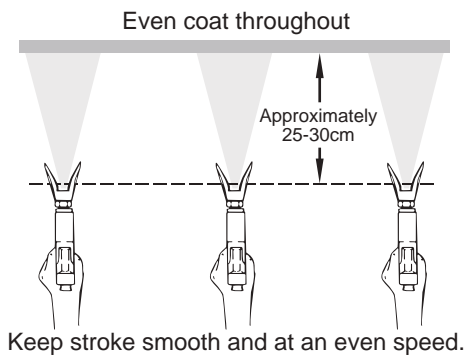

**TIP:** Keep the spray gun perpendicular to the surface, otherwise one end of the pattern will be thicker than the other.

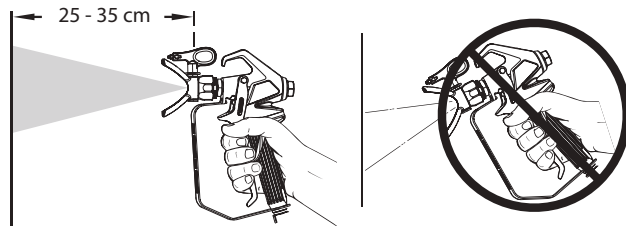

**TIP:** Keep the spray gun at right angles to the surface. This means moving your entire arm back and forth rather than just flexing your wrist.

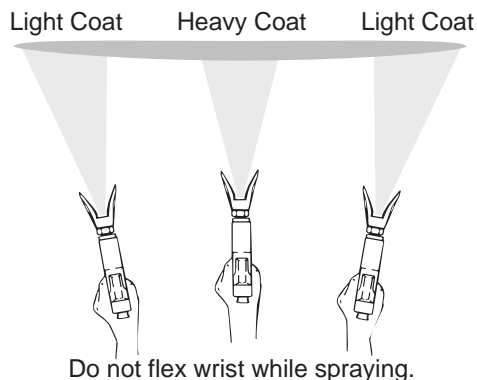

**TIP:** The spray gun should be triggered by turning it on and off with each stroke. Do not trigger the gun during the middle of a stroke. This will result in an uneven spray and splotchy coverage.

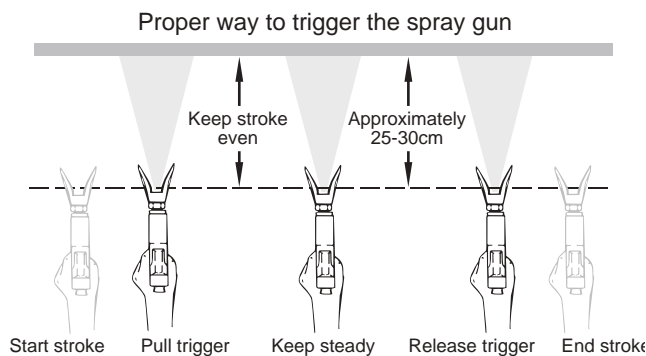

**ADDITIONAL TIPS**

Overlap each stroke by about 30%. This will ensure an even coating.

When you stop painting, follow PRESSURE RELIEF PROCEDURE and unplug electrical cord.

Keep the hopper lid placed on the hopper during spraying.

This will prevent debris from falling into your spray material.

IF YOU EXPECT TO BE AWAY FROM YOUR SPRAYER FOR MORE THAN ONE HOUR, FOLLOW THE SHORT-TERM STORAGE PROCEDURE DESCRIBED IN THE STORAGE SECTION OF THIS MANUAL (page 38).

The following is a short list of minor difficulties you might encounter while spraying. If any of these occur, it will reduce the flow of material, making your spray pattern poor, or material will fail to spray from the gun.

Follow the guidelines on this page to correct any one of these problems.

### Unclogging the spray tip



**WARNING**

Do not attempt to unclog or clean the tip with your finger.

**CAUTION**

Do not use a needle or other sharp pointed instrument to clean the tip. The hard tungsten carbide can chip.

If the spray pattern becomes distorted or stops completely while the gun is triggered, follow these steps:

- 1) Turn the pump off, and release the trigger and lock the gun off.

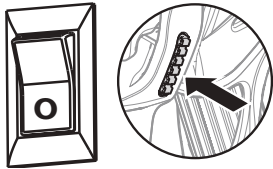

- 2) Rotate the reversible tip arrow 180° so that the point of the arrow is toward the rear of the gun.

Under pressure, the spray tip may be very difficult to turn. Turn the PRIME/SPRAY knob to PRIME and trigger the gun. This will relieve pressure and the tip will turn more easily.

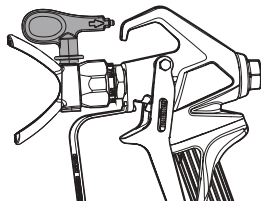

- 3) Turn the PRIME/SPRAY knob to SPRAY.

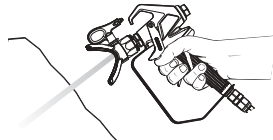

- 4) Unlock the gun and squeeze the trigger, pointing the gun at a scrap piece of wood or cardboard. This allows pressure in the spray hose to blow out the obstruction. When the nozzle is clean, paint will come out in a high pressure stream.

If paint still will not spray from the spray tip, follow the steps on the next column.

- 5) Release the trigger and lock the gun off.
- 6) Reverse the tip so the arrow points forward again (SPRAY position).

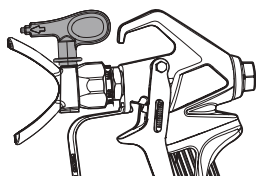

- 7) Unlock the gun and resume spraying.

### Unclogging the spray gun filter

This filter must be cleaned every time you use your sprayer. When using thicker paints, the filter might need to be cleaned more often.

- 1) Perform **Pressure Relief Procedure** (page 31).

- 2) Release the guard from the head of the gun and unscrew the handle grip from the head of the gun.

Remove the gun filter. When cleaning filter, look for sediments in the spraying material you are using. Refer to **Paint Straining**, (page 31).

- 4) Inspect the filter for holes. Replace if holes are found.

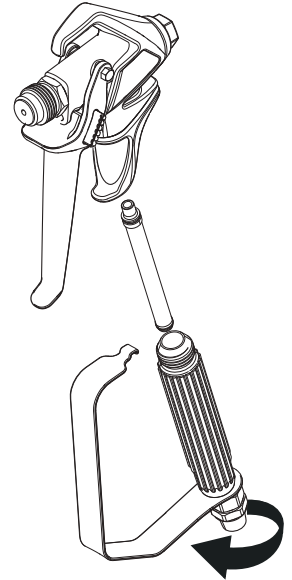

**CAUTION**

NEVER POKE THE FILTER WITH A SHARP INSTRUMENT!

- 5) Reinsert the gun filter with the conical side upwards.
- 6) Reattach the handle grip and engage the guard on the head of the gun.

### Unclogging the inlet filter

- 1) Perform **Pressure Relief Procedure**, (page 31).
- 2) Empty the hopper of all spraying material (see **Emptying the Hopper**, page 36).

- 3) Remove the inlet filter from the hopper. A pair of pliers may be needed to loosen the filter.

- 4) Clean the inlet filter using the appropriate cleaning solution (warm, soapy water).

- 5) Replace filter.

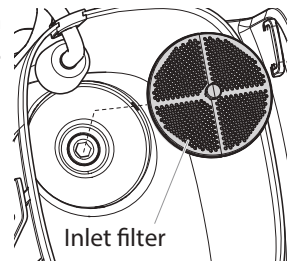

If after having completed all of the steps on this page you are still experiencing problems spraying, refer to the **TROUBLESHOOTING** page (page 40)

## Important cleaning notes

**READ THESE NOTES AND WARNINGS BEFORE YOU START TO CLEAN YOUR SPRAYER!**

- **Thorough cleaning and lubrication of the sprayer is the most important step you can take to ensure proper operation after storage.**
- **Clean the spray device and components with a suitable cleaning agent (e.g. warm soapy water for water-soluble spray materials).**



For thorough cleaning, we recommend EasyClean cleaning product (order No. 2412656).

- **Make sure to dispose cleaning solution properly when finished cleaning your sprayer.**
- **Remove the carrying straps for easier cleaning.**

## Emptying the hopper

### ⚠ WARNING

The unit, when filled with spraying material, can be heavy. Make sure to lift with your legs and not your back in order to reduce the risk of injury.

### ⚠ CAUTION

**Make sure your floors and furnishings are protected with drop cloths to avoid property damage.**

- 1) Perform all the steps of the Pressure Relief Procedure (page 31).
- 2) Remove the lid from the hopper.
- 3) Hold the device by the two handles on the left and right.
- 4) Hold the appliance by the two handles and pour the contents of the container into the original container.

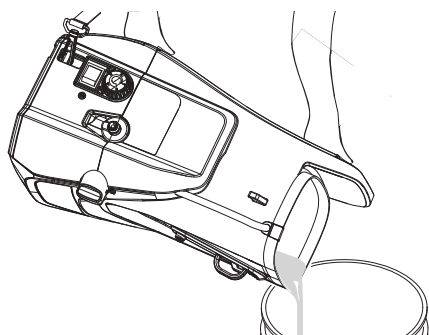

## Purging the paint hose

**These steps will allow you to recover excess paint left over in the paint hose.**

- 1) Lock the gun, remove spray tip assembly, and turn the PRIME/SPRAY knob to PRIME.

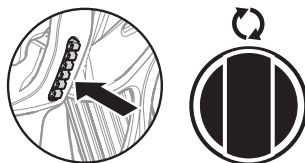

- 2) Fill the hopper with the appropriate cleaning solution.
- 3) Touch the edge of a metal container with the gun to earth the gun.
- 4) Unlock the gun, actuate the trigger and hold it down.



- 5) While holding the trigger, turn the pump ON, and turn the PRIME/SPRAY knob to SPRAY.



**Let the pump run until all paint is purged from the hose and cleaning solution is coming out of the gun.**

- 6) Release the trigger and turn the PRIME/SPRAY knob to PRIME.
- 7) Hold the spray gun on the edge of **another metal container** and press and hold the trigger.



- 8) Turn the PRIME/SPRAY knob to SPRAY and trigger the gun until the fluid coming out of the gun is clear.

**You might need to add more cleaning solution to the hopper.**

- 9) Turn the PRIME/SPRAY knob to PRIME and trigger gun once more to relieve pressure.

## Rinsing the hopper

- 1) Thoroughly rinse out the hopper using the appropriate cleaning solution.

**Make sure you do not drip any cleaning solution into the motor housing.**

- 2) Remove the inlet filter from the bottom of the hopper and clean. You may need to use a screwdriver to pry the filter loose.

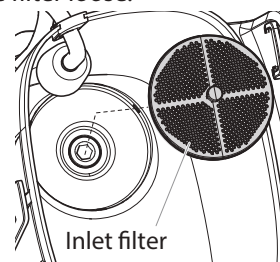

- 3) Replace the filter and properly dispose of the cleaning solution.

## Flushing the sprayer

- 1) Fill the hopper with **NEW** cleaning solution.
- 2) Turn the PRIME/SPRAY knob to PRIME, turn the pump to ON.

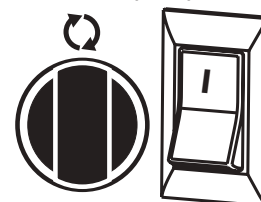

- 3) Let the pump circulate the cleaning solution out the return tube for 2-3 minutes.
- 4) Turn the pump OFF.

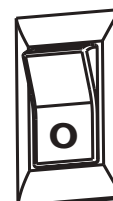

- 5) Properly dispose of cleaning solution and move on to **Cleaning the Spray Gun Components**, next page.

**Cleaning the spray gun components**

- 1) Perform **Pressure Relief Procedure**, page 31.
- 2) Remove filter from spray gun (refer to **Unclogging the Spray Gun Filter**, page 35).
- 3) Remove spray tip from spray guard assembly.

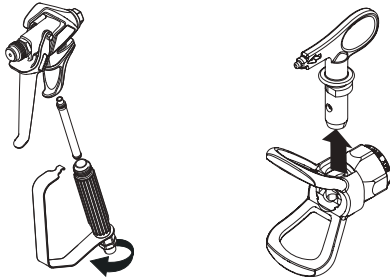

- 4) Clean spray tip and filter with a soft-bristled brush and the appropriate cleaning solution. Take care to remove the holder in the rear section of the spray nozzle set and clean it.

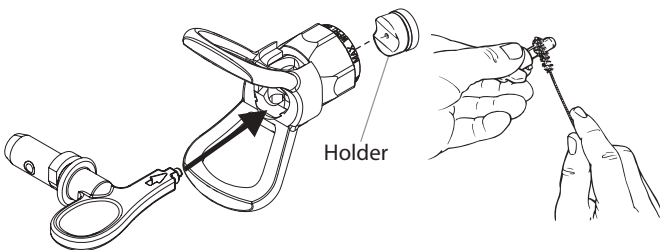

- 5) Reassemble spray gun:
  - Insert the gun filter and tighten it with a slotted screwdriver.
  - Install the spray nozzle and holder. Place the nozzle holder on the gun and tighten it.

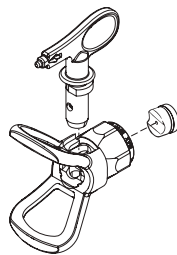

**IMPORTANT!**

**If you cleaned your pump, it is recommended that you flush the pump again using warm, soapy water to prepare it for storage. Repeat Flushing the Pump instructions.**

**Cleaning the inlet valve**

**Cleaning or servicing the inlet valve may be required if the unit has priming problems. This may be caused by improper cleaning and/or storage.**

- 1) Remove the inlet filter from the bottom of the hopper.

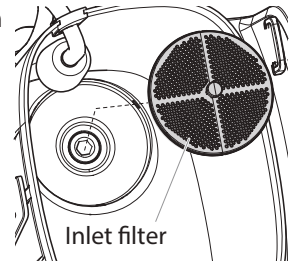

- 2) Loosen and remove the inlet valve housing (1) with an Allen key (8 mm).
- 3) Remove the valve seat (2), ball (3), spring (4) and O-ring seal (5) with a suitable tool (e.g. needle-nose pliers, tweezers).

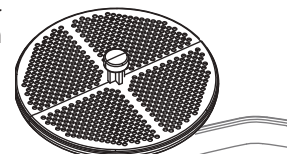

**Tip: alternatively, turn the device upside down with the cover on and release the parts by tapping on the underside of the device.**

- 4) Check all parts and the valve area (6) in the container and clean thoroughly. Replace damaged parts.
- 5) Ensure the O-ring seal on the inlet valve housing (1) is well lubricated.
- 6) Replace all parts as shown in the illustration. **The conical side of the inlet valve seat (2) must point downwards.**
- 7) Securely re-tighten the inlet valve housing (1) with an Allen key (8 mm, 6,5 Nm).

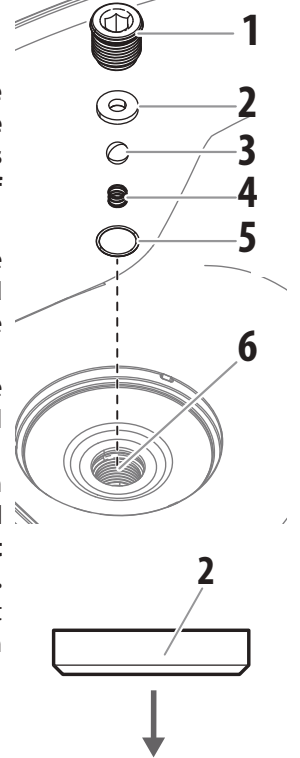

## Replacing the outlet valve

Replacement of the outlet valve may be necessary if your spray performance remains poor after having performed all the steps contained in the Spraying Troubleshooting section of this manual.

- 1) Remove the high-pressure hose from the outlet valve using two spanners.

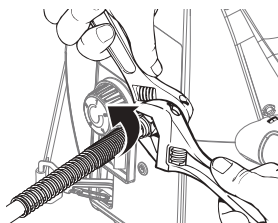

- 2) Loosen the screw (2.5 mm Allen key) on the bottom of the outlet valve, **but do not remove it.**

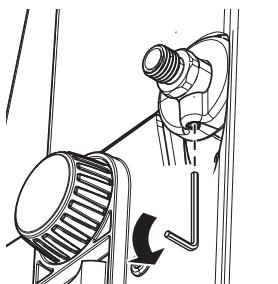

- 3) Remove the outlet valve from the base unit using a spanner.
- 4) Check the outlet valve and clean thoroughly (especially the ball seat on the back). Replace if necessary.
- 5) Inspect the inside of the outlet valve housing. Remove any accumulated paint.
- 6) Reinsert the new or cleaned outlet valve (tighten into outlet valve housing with an adjustable wrench (13 Nm)).
- 7) Re-tighten the screw (2,6 Nm).

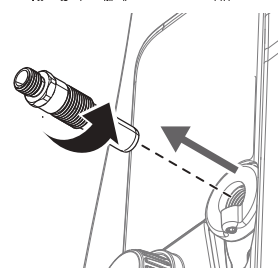

### ⚠ WARNING

Securely tighten the screw to ensure grounding of the hose and gun.

## Replacing the pulsation damper

If the spray jet begins to pulsate after some time, the pulsation damper needs to be replaced (service set 2465928).

- 1) Unscrew the pulsation damper from the hole in the underside of the device using the tool included in the set.
- 2) Insert the new pulsation damper and screw it tight.

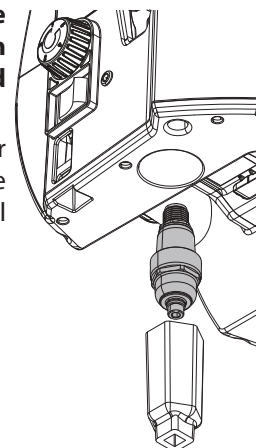

## SHORT-TERM STORAGE

### Shutdown

- 1) Perform all the steps of the **PRESSURE RELIEF PROCEDURE** (page 31).

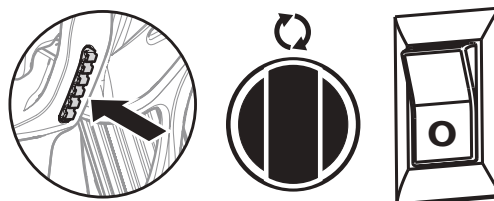

- 2) Pour 1/2 cup water slowly on top of the paint to prevent it from drying. Replace the hopper lid.
- 3) Wrap the spray gun assembly in a damp cloth and place it in a plastic bag. Seal the bag shut.



- 4) Unplug the sprayer.
- 5) Place the sprayer in a safe place out of the sun for shortterm storage.

### Startup

- 1) Remove the gun from the plastic bag and stir the water into the paint.
- 2) Check to be sure the PRIME/SPRAY knob is set to PRIME.
- 3) Plug sprayer in and turn the switch to ON.
- 4) Turn the PRIME/SPRAY knob to SPRAY.
- 5) Test the sprayer on a practice piece and begin spraying.

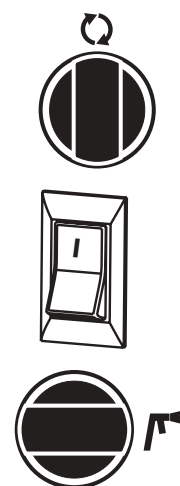

**Preparing the sprayer for longterm storage**

- 1) Make sure you have already completed the **Cleanup** steps on pages 36-37.
- 2) Remove the inlet filter. You may need to use a screwdriver to pry it loose.

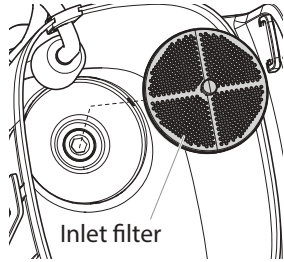

- 3) Pour approximately 10 ml of light household oil into the inlet valve.

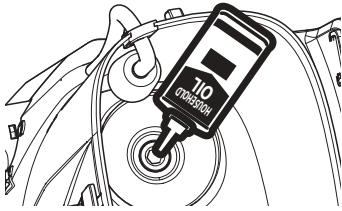

- 4) Remove hose from outlet valve, place a rag over the outlet valve, and turn the switch ON. Let the unit run for five seconds.

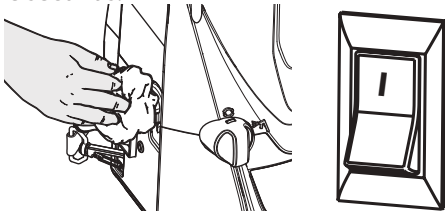

- 5) Switch the pump OFF.

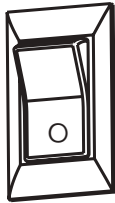

- 6) Reinstall the inlet filter and press the button on the filter.

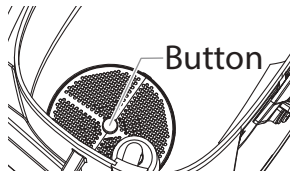

- 7) Wipe the entire unit, hose and gun with a damp cloth to remove accumulated paint.

**WARNING**

Before servicing, always release system pressure by following PRESSURE RELIEF PROCEDURE (page 31).

PROBLEM	CAUSE	SOLUTION
A. The sprayer does not start.	<ol style="list-style-type: none"> <li>1) Battery flat, faulty or incompatible</li> <li>2) The ON/OFF switch is set to OFF.</li> <li>3) The sprayer shuts off while still under pressure.</li> <li>4) There is a problem with the motor.</li> </ol>	<ol style="list-style-type: none"> <li>1) Charge or replace</li> <li>2) Turn the ON/OFF switch to ON.</li> <li>3) Motor will cycle ON and OFF while spraying as it needs pressure. This is normal. Resume painting.</li> <li>4) Take sprayer to Wagner Authorized Service Center.</li> </ol>
B. The sprayer starts but does not draw in paint.	<ol style="list-style-type: none"> <li>1) The unit is not primed.</li> <li>2) The hopper is empty.</li> <li>3) The inlet filter is clogged.</li> <li>4) The inlet or outlet valve is stuck.</li> </ol>	<ol style="list-style-type: none"> <li>1) Set the device to PRIME and switch it on until paint flows out of the return pipe hose.</li> <li>2) Refill the hopper. Set the device to PRIME and switch it on until paint flows out of the return pipe hose.</li> <li>3) Clean the inlet filter.</li> <li>4) Clean the inlet and outlet valves and replace any worn parts. Inlet may be stuck from old paint. Push inlet filter tab to release.</li> </ol>
C. The sprayer draws up paint but the pressure drops when the gun is triggered.	<ol style="list-style-type: none"> <li>5) The inlet valve is worn or damaged.</li> <li>6) The PRIME/SPRAY valve is plugged.</li> <li>1) The spray tip is worn.</li> <li>2) The inlet filter is clogged.</li> <li>3) The gun or spray tip filter is plugged.</li> <li>4) The paint is too heavy or coarse.</li> <li>5) The outlet valve assembly is dirty or worn.</li> <li>6) The inlet valve assembly is damaged or worn.</li> </ol>	<ol style="list-style-type: none"> <li>5) Replace the inlet valve.</li> <li>6) Take sprayer to Wagner Authorized Service Center.</li> <li>1) Replace the spray tip with a new tip.</li> <li>2) Clean the inlet filter.</li> <li>3) Clean or replace the proper filter. Always keep extra filters on hand.</li> <li>4) Thin or strain the paint.</li> <li>5) Clean or replace the outlet valve assembly.</li> <li>6) Replace the inlet valve.</li> </ol>
D. The sprayer has switched off during operation (indicator light flashes)	<ol style="list-style-type: none"> <li>1) Device overloaded / motor overheated</li> </ol>	<ol style="list-style-type: none"> <li>1) Switch off the appliance, depressurise and allow to cool down. If the problem persists, contact Wagner Service.</li> </ol>
E. The PRIME/SPRAY valve is on SPRAY and there is flow through the return tube.	<ol style="list-style-type: none"> <li>1) The PRIME/SPRAY valve is dirty or worn.</li> </ol>	<ol style="list-style-type: none"> <li>1) Take sprayer to Wagner Authorized Service Center.</li> </ol>
F. The spray gun leaks.	<ol style="list-style-type: none"> <li>1) Internal parts of the gun are worn or dirty.</li> </ol>	<ol style="list-style-type: none"> <li>1) Clean or repair the spray gun in accordance with the instructions in the gun's operating manual.</li> </ol>
G. The tip assembly leaks.	<ol style="list-style-type: none"> <li>1) The tip was assembled incorrectly.</li> <li>2) A seal is worn.</li> </ol>	<ol style="list-style-type: none"> <li>1) Check the tip assembly and assemble properly.</li> <li>2) Replace the seal.</li> </ol>
H. The spray gun will not spray.	<ol style="list-style-type: none"> <li>1) The spray tip or the gun filter is plugged.</li> <li>2) The spray tip is in the CLEAN position.</li> <li>3) PRIME/SPRAY knob not set on SPRAY.</li> </ol>	<ol style="list-style-type: none"> <li>1) Clean the spray tip or gun filter. Review <b>Unclogging the Spray Tip</b>.</li> <li>2) Put the tip in the SPRAY position.</li> <li>3) Turn the PRIME/SPRAY knob to SPRAY.</li> </ol>
I. The paint pattern is tailing.	<ol style="list-style-type: none"> <li>1) The gun, the tip, or the inlet filter is plugged.</li> <li>2) The tip is worn.</li> <li>3) The paint is too thick.</li> <li>4) Pressure loss.</li> </ol>	<ol style="list-style-type: none"> <li>1) Clean the filters and strain the paint.</li> <li>2) Replace the spray tip.</li> <li>3) Thin the paint.</li> <li>4) Refer to Causes and Solutions for problem C.</li> </ol>
J. Spray jet is uneven/pulsating	<ol style="list-style-type: none"> <li>1) Pulsation damper faulty</li> </ol>	<ol style="list-style-type: none"> <li>1) Replace pulsation damper (see Maintenance chapter)</li> </ol>

**SPRAY GUN**

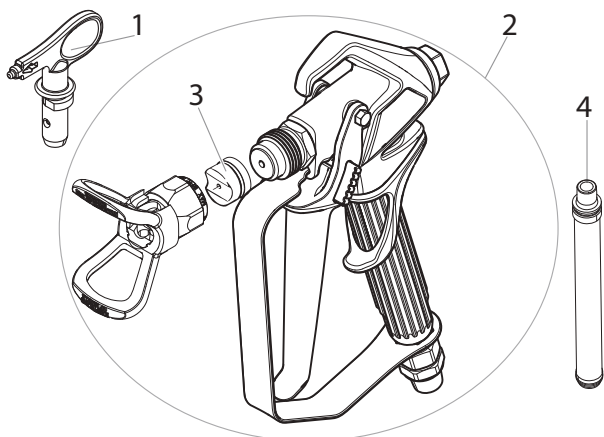

Item	Part #	Description
1*	0554410	Tip FineFinish 410
	0554408	Tip FineFinish 408
2*	0538040	Spray gun Vector Pro assy. (4 fingers)
3*	2468382	Nozzle seal (5 pack)
4*	0097022	Filter red (10 pack)

\* Wear parts: Not covered by guarantee

**SPRAYER**

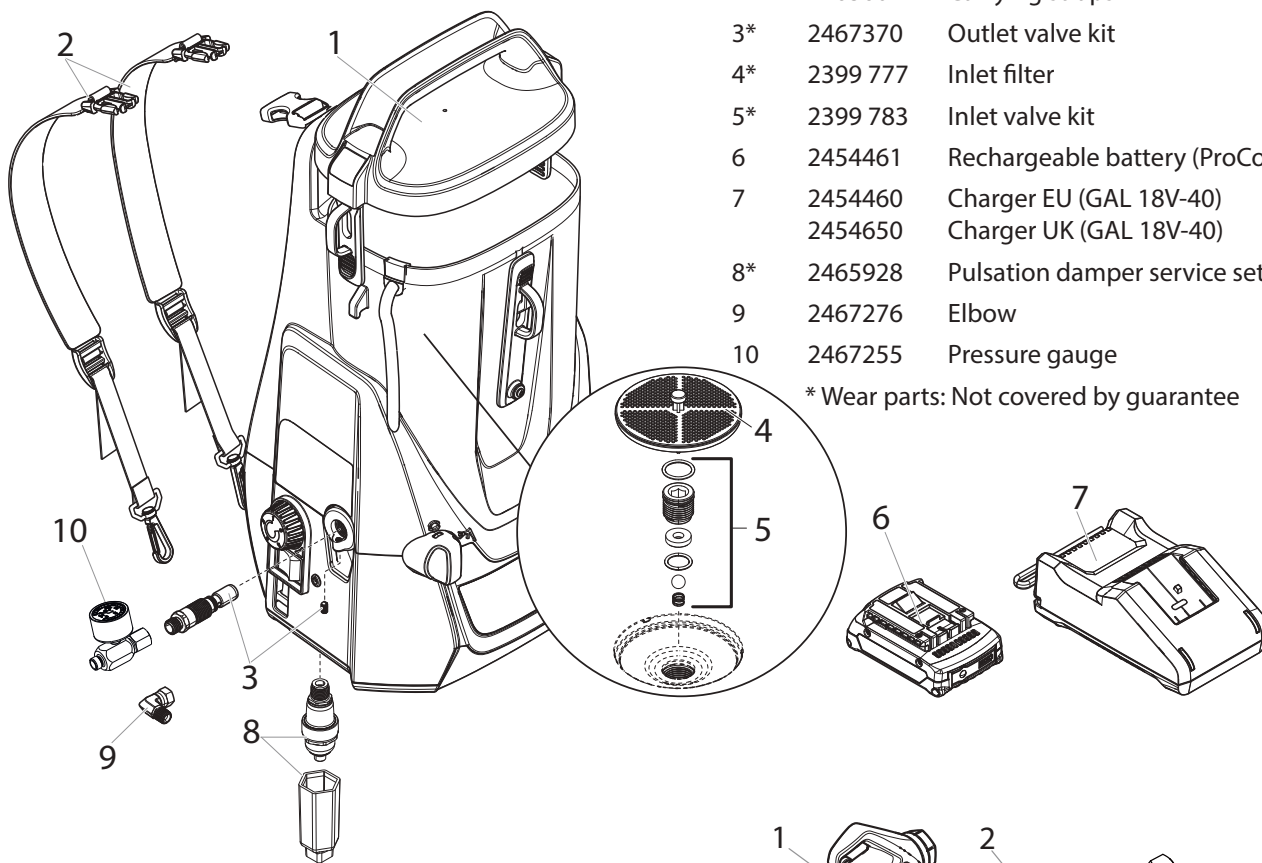

Item	Part #	Description
1	2463792	Hopper lid
2	2463604	Carrying straps
3*	2467370	Outlet valve kit
4*	2399 777	Inlet filter
5*	2399 783	Inlet valve kit
6	2454461	Rechargeable battery (ProCore 18 V, 4.0 Ah)
7	2454460	Charger EU (GAL 18V-40)
	2454650	Charger UK (GAL 18V-40)
8*	2465928	Pulsation damper service set (incl. tools)
9	2467276	Elbow
10	2467255	Pressure gauge

\* Wear parts: Not covered by guarantee

**Accessories (not included in the delivery)**

Item	Part #	Description
1	0538043	Spray gun Vector Grip (2/4 fingers)
2	2418853	Gun extension (12.5 cm)
3	9984573	7.5 m spray hose
4	0508619	Easy Glide (118 ml)
5	2418370	Inner-Feed Roller
6	2454974	Swivel Z
7	2412656	EasyClean (1 l)

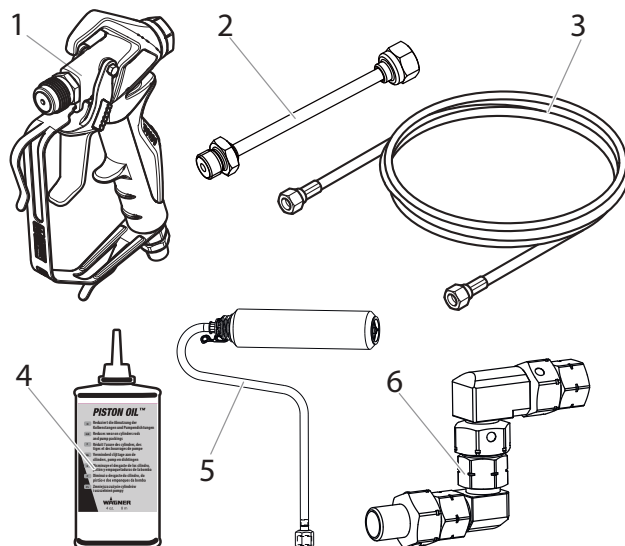

## FINEFINISH TIPS

Top-quality painting nozzles with optimised properties for particularly high-quality surfaces even in low-pressure areas.



All of the tips in the table below are supplied together with the appropriate gun filter.

Application	Tip marking	Spray angle	Bore inch / mm	Spraying width mm <sup>1)</sup>	Gun filter	Order no.
Water and solvent-based varnishes, lacquer paints, oils, separating agents	208	20°	0.008 / 0.20	120	red	0554208
	308	30°	0.008 / 0.20	150	red	0554308
	408	40°	0.008 / 0.20	190	red	0554408
Synthetic resin-based paints, PVC paints, 2-K lacquers	210	20°	0.010 / 0.25	120	red	0554210
	310	30°	0.010 / 0.25	150	red	0554310
	410	40°	0.010 / 0.25	190	red	0554410
	510	50°	0.010 / 0.25	225	red	0554510
Primers, fillers	212	20°	0.012 / 0.30	120	red	0554212
	312	30°	0.012 / 0.30	150	red	0554312
	412	40°	0.012 / 0.30	190	red	0554412
	512	50°	0.012 / 0.30	225	red	0554512
Fireproofing paints, corrosion protection paints	214	20°	0.014 / 0.36	120	red	0554214
	314	30°	0.014 / 0.36	150	red	0554314
	414	40°	0.014 / 0.36	190	red	0554414
	514	50°	0.014 / 0.36	225	red	0554514

## HEA NOZZLES FOR LOW-MIST SPRAYING AT LOW PRESSURE



HEA stands for High Efficiency Airless, an innovative nozzle technology revolutionising airless spraying. HEA nozzles allow the pressure of the spray device to be reduced right down and allow it to work in the low-pressure range (ideally at 80 - 140 bar). The nozzles can be used with all TradeTip 3 nozzle holders and WAGNER devices.

Some paints may need to be diluted to achieve the best result possible. The experts at Wagner application technology have therefore tested a wide range of materials for you. Their recommendations can be found in the Wagner Spray Guide at [sprayguide.wagner-group.com](http://sprayguide.wagner-group.com).



All of the tips in the table below are supplied together with the appropriate gun filter.

Application	Tip marking	Spray angle	Bore inch / mm	Spraying width mm <sup>1)</sup>	Gun filter	Order no.
Synthetic-resin paints PVC paints	211	20°	0.011 / 0.28	120	red	0554211
	311	30°	0.011 / 0.28	150	red	0554311
	411	40°	0.011 / 0.28	190	red	0554411
Paints, primers Fillers	213	20°	0.013 / 0.33	120	red	0554213
	313	30°	0.013 / 0.33	150	red	0554313
	413	40°	0.013 / 0.33	190	red	0554413
Fillers Rust protection paints	415	40°	0.015 / 0.38	190	yellow	0554415
	515	50°	0.015 / 0.38	225	yellow	0554515
	615	60°	0.015 / 0.38	270	yellow	0554615

<sup>1)</sup> Spray width at about 30 cm to the object and 100 bar (10 MPa) pressure with synthetic-resin paint 20 DIN seconds.

## 3 + 2 year guarantee on this WAGNER craftsman product

WAGNER exclusively provides the commercial buyer who has purchased the product from an authorised specialist dealer (hereinafter referred to as the „Customer“) with a warranty for the products listed on the Internet at <https://go.wagner-group.com/3plus2-info> in addition to the statutory warranty regulations, unless there is a warranty exclusion. The warranty period for WAGNER products (devices) in the craftsmen's sector is 36 months and begins with the date of purchase of the initial purchase. This warranty period is extended by a further 24 months if the product is registered within 28 days of purchase on the Internet at <https://go.wagner-group.com/3plus2>. In cases of commercial rental, industrial use (e.g. use in shift operation) or equivalent use, the warranty period is 12 months due to the significantly higher load. We reserve the right to carry out a check in individual cases and refuse the warranty where necessary. If any material, machining or performance defects are identified in the device within the warranty period, then the warranty claims must be made immediately and within a period of no more than 2 weeks following discovery of the defect. The detailed guarantee conditions can be obtained on request from our authorised WAGNER partners (see website or operating instructions) or in text form on our website:

<https://go.wagner-group.com/pf-warranty-conditions>



- Modifications reserved -

### Environmental protection



At the end of its service life, the appliance, including accessories and packaging, must be recycled in an environmentally friendly manner. Separate packaging materials by type and put them in the recyclables collection. Old appliances and rechargeable batteries/batteries must not be disposed of with household waste. Help protect the environment by taking the appliance and the battery to a local disposal point, contact our customer service team or make enquiries at a specialist shop.

### Important Note regarding Product Liability!

According to an EU directive, the manufacturer is only liable without limitation for faults in the product if all parts come from the manufacturer or have been approved by the manufacturer and have been mounted to the device and are operated properly. If third-party accessories or spare parts are used, the manufacturer is exonerated wholly or partly from his/her liability if use of the third-party accessories or spare parts have caused a defect in the product.

### EU Declaration of conformity

We declare under sole responsibility that this product conforms to the following relevant stipulations:

2006/42/EC, 2014/30/EU, 2014/35/EU, 2011/65/EU, 2012/19/EU

Applied harmonised norms:

EN 62841-1, EN 50580, EN 60335-1, EN 60335-2-29, EN 62133-2, EN IEC 55014-1, EN IEC 55014-2, EN 62233, EN IEC 61000-3-2, EN 61000-3-3

The EU declaration of conformity is enclosed with the product.

If required, it can be re-ordered using order number **2467859**.

### UKCA Declaration of conformity

We declare under sole responsibility that this product conforms to the following relevant regulations:

Supply of Machinery (Safety) Regulations 2018

Electrical Equipment (Safety) Regulations 2016

Electromagnetic Compatibility Regulations 2016

The Restriction of the Use of Certain Hazardous Substances in Electrical and Electronic Equipment Regulations 2012

The Waste Electrical and Electronic Equipment Regulations 2013

Applied harmonised standards

BS EN 62841-1, BS EN 50580, BS EN 62133-2, BS EN 60335-1, BS EN IEC 60335-2-29, BS EN IEC 55014-1, BS EN IEC 55014-2, BS EN IEC 61000-3-2, BS EN 61000-3-3

Traduction du mode d'emploi original

# Attention!

**Danger de blessure par injection de produit!**  
**Les groupes „Airless“ produisent des pressions de projection extrêmement élevées.**



**Danger**

**1**

**Ne jamais exposer les doigts, les mains ou d'autres parties du corps au jet!**  
**Ne jamais diriger le pistolet vers soi, vers d'autres personnes ou vers des animaux.**  
**Utiliser toujours le pistolet muni de sa protection.**

**Ne traitez pas une blessure par injection comme simple coupure. En cas de blessure de la peau par l'injection de peintures ou de solvants, consultez rapidement un médecin. Renseignez le médecin sur la nature de la peinture ou du solvant utilisés.**

**2**

**Avant toute mise en service, respecter les points suivants conformément aux instructions de service:**

- 1. Ne jamais utiliser un équipement défectueux**
- 2. Verrouiller le pistolet par le levier de sécurité à la gâchette.**
- 3. L'appareil doit être mis à la terre lors de l'utilisation de matériaux contenant des solvants.**
- 4. Vérifier et respecter les pressions admissibles pour le flexible et le pistolet.**
- 5. Contrôler l'étanchéité de tous les raccords.**

**3**

**Respecter sans faute les instructions relatives au nettoyage et à l'entretien réguliers du matériel.**

**Avant toute intervention sur le matériel et pendant chaque interruption de travail, observer les règles suivantes:**

- 1. Evacuer la pression du pistolet et du flexible**
- 2. Verrouiller le pistolet par le levier de sécurité à la gâchette.**
- 3. Arrêter le groupe.**

## Ne négligez pas la sécurité

**Félicitations pour l'achat de votre pistolet de pulvérisation airless à haute pression WAGNER.**

Lire ce manuel avec attention avant d'utiliser cet équipement pour la première fois et respecter les consignes de sécurité. Conserver soigneusement ce manuel et les consignes de sécurité.

Vous avez acheté un produit de qualité qui requiert une maintenance soignée afin de fonctionner correctement.

**Important! L'équipement devrait être nettoyé après chaque utilisation.**

Ne pas nettoyer l'équipement peut être cause de dysfonctionnements! Nous déclinons toute responsabilité pour les défauts dus à des impuretés. En cas de dysfonctionnement, contrôler l'équipement nettoyé à nouveau avant de l'envoyer au département de service après-vente.

**Explication des symboles utilisés**

 Danger	<b>Caractérise un danger imminent direct. Si on ne l'évite pas, il entraînera la mort ou de très graves blessures.</b>
	<b>Caractérise des conseils d'utilisation et d'autres remarques particulièrement utiles.</b>
	<b>Portez une protection acoustique appropriée pendant le travail.</b>
	<b>Portez une protection des voies respiratoires appropriée pendant le travail.</b>
	<b>Portez des gants de protection appropriés pendant le travail.</b>

**Consignes générales de sécurité**

**Attention!**



Lisez toutes les consignes de sécurité et indications. Le non-respect des consignes de sécurité et des indications présentées peut entraîner des décharges électriques, un incendie et/ou des blessures graves. Le terme utilisé dans la suite d'"outils électriques" se rapporte aux outils électriques fonctionnant sur le secteur (avec câble d'alimentation) et aux outils électriques fonctionnant sur accus (sans câble d'alimentation).

**1. Sécurité du poste de travail**

- a) **Maintenez votre zone de travail propre et veillez à ce qu'elle soit bien éclairée.** Le désordre et le manque d'éclairage des zones de travail peuvent être sources d'accident.
- b) **Ne travaillez pas avec l'appareil dans un environnement à risque d'explosion, là où se trouvent des liquides, gaz ou poussières inflammables.** Les outils électriques génèrent des étincelles, qui peuvent enflammer la poussière ou les vapeurs.
- c) **Maintenez les enfants et les autres personnes à**

**distance pendant l'utilisation de l'outil électrique.** Si vous êtes distrait, vous risquez de perdre le contrôle de l'appareil.

**2. Sécurité électrique**

- a) **La fiche de l'appareil doit convenir pour la prise de courant. La fiche ne peut en aucune manière être modifiée. N'utilisez pas d'adaptateur en même temps que des appareils avec protection de terre.** Une fiche non modifiée et des prises de courant appropriées diminuent le risque de choc électrique.
- b) **Évitez le contact corporel avec des surfaces mises à la terre, telles que celles de tuyaux, chauffages, cuisinières et réfrigérateurs.** Il existe un risque accru de choc électrique lorsque votre corps est mis à la terre.
- c) **Maintenez l'appareil à l'écart de la pluie et de l'humidité.** L'infiltration d'eau dans un appareil électrique augmente le risque de choc électrique.
- d) **N'utilisez pas le câble dans un autre but que celui auquel il est destiné, notamment pour porter l'appareil, le suspendre ou pour tirer la fiche de la prise de courant.** Maintenez le câble à l'écart de la chaleur, de l'huile, des arêtes vives ou de parties d'appareil en mouvement. Les câbles endommagés ou emmêlés augmentent le risque de choc électrique.
- e) **Lorsque vous travaillez en extérieur, n'utilisez que des rallonges également adaptées à une utilisation en extérieur.** L'utilisation d'une rallonge appropriée pour l'extérieur diminue le risque de choc électrique.
- f) **S'il n'est pas possible d'éviter l'utilisation de l'appareil dans un environnement humide, ayez recours à un disjoncteur différentiel.** Ceci évite le risque d'une décharge électrique.

**3. Sécurité des personnes**

- a) **Soyez attentif à ce que vous faites et faites preuve de bon sens lors de l'utilisation d'un outil électrique. N'utilisez pas l'appareil si vous êtes fatigué ou sous l'influence de drogues, de l'alcool ou de médicaments.** Un moment d'inattention lors de l'utilisation de l'appareil peut provoquer des blessures sérieuses.
- b) **Portez un équipement de protection personnelle et toujours des lunettes de sécurité.** Le port d'un équipement de protection personnelle tel que masque anti-poussière, gants de protection manuelle, chaussures de sécurité antidérapantes, casque de protection ou protection auditive, selon la nature et l'utilisation de l'outil électrique, diminue le risque de blessures.
- c) **Évitez toute mise en service intempestive de l'appareil. Vérifiez que l'interrupteur est en position "ARRÊT" avant de mettre la fiche dans la prise de courant.** Si vous avez le doigt sur l'interrupteur de l'appareil pendant son transport ou si vous raccordez l'appareil enclenché à l'alimentation électrique, ceci peut conduire à des accidents.
- d) **Enlevez les outils de réglage ou la clé à vis avant d'enclencher l'appareil.** Un outil ou une clé qui se trouve dans une partie d'appareil en mouvement peut être source de blessures.
- e) **Évitez une posture anormale. Veillez à une position stable et gardez à tout moment l'équilibre.** De la sorte, vous pourrez mieux maîtriser l'appareil en cas de

situation inattendue.

**f) Portez des vêtements appropriés. Ne portez pas de vêtements amples ni de bijoux. Maintenez les cheveux, les vêtements et les chaussures à l'écart des pièces en mouvement.** *Les vêtements amples, les bijoux ou les cheveux longs peuvent être saisis par des pièces en mouvement.*

**g) Si des dispositifs sont fournis pour le raccordement d'équipements pour l'extraction et la récupération des poussières, s'assurer qu'ils sont connectés et correctement utilisés.** *Utiliser des collecteurs de poussière peut réduire les risques dus aux poussières.*

**h) Ne vous croyez pas, à tort, en sécurité et n'enfreignez pas les règles de sécurité relatives aux outils électriques, même si, après de nombreuses utilisations, vous les connaissez parfaitement.** *Une fraction de seconde d'inattention peut entraîner de graves blessures.*

#### 4. Manipulation et utilisation soigneuses des outils électriques

**a) Ne surchargez pas l'appareil. Utilisez l'outil électrique approprié pour votre travail.** *Avec l'outil électrique approprié, vous travaillerez mieux et de manière plus sûre dans la plage de puissance indiquée.*

**b) N'utilisez pas d'outil électrique dont l'interrupteur est défectueux.** *Un outil électrique qui ne se laisse plus mettre en service et hors service est dangereux et doit être réparé.*

**c) Retirez la fiche de la prise de courant avant de procéder à des réglages sur l'appareil, de changer des accessoires ou de ranger l'appareil.** *Cette mesure de précaution empêche le démarrage intempestif de l'appareil.*

**d) Rangez les outils électriques non utilisés hors de portée des enfants. Ne laissez aucune personne utiliser l'appareil si elle n'est pas familiarisée avec celui-ci ou n'a pas lu ces instructions.** *Les outils électriques sont dangereux lorsqu'ils sont utilisés par des personnes inexpérimentées.*

**e) Traitez l'appareil avec soin. Contrôlez si les éléments mobiles de l'appareil fonctionnent correctement et se coincent pas, si des pièces sont cassées ou endommagées au point d'entraver le fonctionnement de l'appareil. Faites réparer les pièces endommagées avant d'utiliser l'appareil.** *De nombreux accidents sont causés par des outils électriques mal entretenus.*

**f) Garder affûtés et propres les outils permettant de couper.** *Des outils destinés à couper correctement entretenus avec des pièces coupantes tranchantes sont moins susceptibles de bloquer et sont plus faciles à contrôler.*

**g) Utilisez l'outil électrique, les accessoires, les outils d'intervention etc. conformément à ces instructions et de la manière prescrite pour ce type particulier d'appareil. Tenez compte à cet effet des conditions de travail et de l'activité à effectuer.** *L'utilisation d'outils électriques pour d'autres buts que les applications prévues peut conduire à des situations dangereuses.*

**h) Veillez à faire en sorte que les poignées et surfaces de préhension restent sèches, propres et exemptes d'huile ou de graisse.** *Des poignées ou surfaces de*

*préhension glissantes ne permettent pas une utilisation et un contrôle sûrs de l'outil électrique en cas de situations imprévues.*

#### 5. Utilisation et traitement de l'outil sans fil

**a) Ne rechargez les batteries qu'avec des chargeurs recommandés par le fabricant.** *Un chargeur adapté à un certain type de batterie présente un risque d'incendie lorsqu'il est utilisé avec d'autres batteries.*

**b) N'utilisez que les batteries prévues à cet effet dans les outils électriques.** *L'utilisation d'autres batteries peut entraîner des blessures et un risque d'incendie.*

**c) Gardez la batterie non utilisée à l'écart des trombones, pièces de monnaie, clés, clous, vis ou autres petits objets métalliques qui pourraient provoquer un pontage des contacts.** *Un court-circuit entre les contacts de la batterie peut entraîner des brûlures ou un incendie.*

**d) En cas de mauvaise utilisation, du liquide peut s'échapper de la batterie. Évitez tout contact avec ce liquide. En cas de contact accidentel, rincer à l'eau. Si le liquide entre en contact avec les yeux, demandez une aide médicale supplémentaire.** *Le liquide de la batterie qui s'échappe peut provoquer des irritations ou des brûlures de la peau.*

**e) N'utilisez jamais de batterie endommagée ou modifiée.** *Le comportement d'une batterie endommagée ou modifiée est imprévisible, et risque de provoquer un incendie, une explosion ou encore des blessures.*

**f) N'exposez jamais la batterie au feu ni à des températures élevées.** *Le feu ou des températures supérieures à 130 °C peuvent provoquer une explosion.*

**g) Respectez toutes les consignes de chargement et ne chargez jamais la batterie ou l'appareil sur batterie au-delà de la plage de température indiquée dans le manuel d'utilisation.** *Un chargement erroné ou au-delà de la plage de température autorisée peut détruire la batterie et augmenter les risques d'incendie.*

#### 6. Maintenance

**a) Faites réparer l'appareil uniquement par du personnel spécialisé qualifié et uniquement avec des pièces de rechange d'origine.** *Ceci garantira le maintien de la sécurité de l'appareil.*

**b) Si le cordon de raccordement secteur de cet appareil est endommagé, elle doit être remplacée par le fabricant ou son service après-vente ou une personne de qualification similaire, afin d'éviter des dangers.**

## Consignes de sécurité Chargeur et batterie



N'utilisez l'appareil qu'avec des batteries ProCore 18V compatibles BOSCH AMPShare d'au moins 2,0 Ah et des chargeurs adaptés. La tension de la batterie doit correspondre à la tension de charge de la batterie du chargeur. Ne chargez pas de batteries non rechargeables. Dans le cas contraire, il y a un risque d'incendie et d'explosion.

-  N'utilisez le chargeur que dans des locaux fermés et tenez-le à l'écart de l'humidité. La pénétration d'eau dans un appareil électrique augmente le risque de choc électrique.
- **Gardez le chargeur propre.** L'encrassement présente un risque d'électrocution.
- **Avant toute utilisation, contrôlez le chargeur, les câbles et les prises. N'utilisez pas le chargeur si vous constatez des dégâts. Ne tentez pas de démonter pas le chargeur, faites appel à du personnel qualifié pour le réparer et utilisez exclusivement des pièces de rechange d'origine. Les chargeurs, câbles et connecteurs endommagés augmentent le risque de choc électrique.**
- **N'utilisez pas le chargeur sur une surface facilement inflammable (par exemple du papier, des textiles, etc.) ou dans un environnement inflammable. Il existe un risque d'incendie en raison de l'échauffement du chargeur lors de la charge.**
- **La batterie est livrée partiellement chargée. Pour garantir la pleine performance de la batterie, chargez complètement la batterie dans le chargeur avant la première utilisation.**
- **N'utilisez la batterie que dans des produits du fabricant. C'est la seule façon de protéger la batterie d'une surcharge dangereuse.**
- **Conservez les batteries hors de portée des enfants.**
- **N'ouvrez pas la batterie. Il y a un risque de court-circuit.**
- **Des vapeurs peuvent également s'échapper si la batterie est endommagée ou utilisée de manière inappropriée. Aérez la pièce et consultez un médecin en cas de symptômes. Les vapeurs peuvent irriter les voies respiratoires.**
- **Si la batterie est défectueuse, du liquide peut s'échapper et mouiller les objets adjacents. Vérifiez les pièces concernées. Nettoyez-les ou remplacez-les si nécessaire.**
- **La batterie peut être endommagée par des objets pointus tels qu'un clou ou un tournevis ou par une force extérieure. Un court-circuit interne peut se produire et la batterie peut prendre feu, fumer, exploser ou surchauffer.**
- **Ne jamais réparer des batteries endommagées. La maintenance des batteries ne doit être effectuée que par le fabricant ou par un centre de service autorisé.**
- **Protégez la batterie de la chaleur, et notamment du rayonnement solaire permanent, du feu, de la saleté, de l'eau et de l'humidité. Il existe un risque d'explosion et de court-circuit.**

- **N'utilisez et ne stockez la batterie qu'à une température ambiante comprise entre -20 °C et +50 °C. Ne laissez pas la batterie dans la voiture en été. En cas de températures < 0 °C, les performances peuvent être réduites de manière spécifique à l'appareil.**
- **Ne chargez la batterie qu'à des températures ambiantes comprises entre 0 °C et +35 °C. Le chargement en dehors de la plage de température peut endommager la batterie ou augmenter le risque d'incendie.**
- **Les batteries li-ion sont soumises aux exigences de la législation sur les marchandises dangereuses. Pour le transport par voie routière, aucune mesure supplémentaire n'a besoin d'être prise. Lors d'une expédition par un tiers (par ex. transport aérien ou entreprise de transport), des mesures spécifiques doivent être prises concernant l'emballage et le marquage. Pour la préparation de l'envoi, faites-vous conseiller par un expert en transport de matières dangereuses. N'expédiez que des accus dont le boîtier n'est pas endommagé. Recouvrez les contacts non protégés et emballez l'accu de manière à ce qu'il ne puisse pas se déplacer dans l'emballage. Veuillez également respecter les réglementations supplémentaires éventuellement en vigueur.**

### Mesures de protection pour la santé



Danger

**Attention! Porter une protection respiratoire: le brouillard de peinture et les vapeurs de solvant sont nocifs pour la santé. Travailler uniquement dans des locaux bien ventilés ou avec une ventilation artificielle.**

Le port de vêtements de travail, de gants, des protections pour les oreilles et un masque de protection est recommandé.

### Produits de revêtement combustibles



Danger

**Ne pas pulvériser vers des produits inflammables.**

### Protection antidéflagrante



Danger

**L'utilisation du matériel dans les locaux tombant sous les dispositions de la protection antidéflagrante est prohibée.**

### Danger d'explosion et de feu pendant la projection par sources d'inflammation



Danger

**Ne jamais travailler en présence d'une source d'inflammation telle que feu ouvert, cigarettes, cigares, pipes allumées, étincelles, fils incandescents, surfaces chaudes, etc..**

## Mise à la terre de l'appareil



Procédez à la mise à la terre de l'appareil avec le câble de mise à la terre fourni si vous travaillez avec des matériaux contenant des solvants.

## Ventilation

Il faut assurer une bonne ventilation naturelle ou forcée afin d'éviter tout risque d'explosion et d'incendie ainsi que toute atteinte à la santé pendant les travaux de pulvérisation.

## Bloquer l'appareil et le pistolet de pulvérisation.

Tous les boyaux, pièces de fixation ainsi que les pièces du filtre doivent être mises en place de manière sécuritaire avant d'opérer la pompe de vaporisation. Des pièces qui ne sont pas fixées de manière sécuritaire peuvent être éjectées avec force ou engendrer une fuite à haute pression d'un courant liquide causant ainsi des blessures graves.

Lors du montage ou démontage de la buse et pendant les interruptions de travail, verrouiller toujours le pistolet.

## Force de recul du pistolet



Une pression de projection élevée occasionne une force. Si vous n'êtes pas préparé, votre main peut être repoussée ou la perte de l'équilibre peut causer des blessures. Une charge permanente par ce recul peut provoquer des lésions durables.

## Pression maximale

La pression de service maximale admissible pour le pistolet et ses accessoires ainsi que pour le flexible ne doit pas être inférieure à la pression de service maximale de 110 bar (11 MPa) indiquée sur le matériel.

## Produit de revêtement

Veillez vérifier et suivre les instructions données sur les pots de peinture ou les recommandations des fabricants de produits. Ne pas pulvériser de liquides présentant un risque.

N'utilisez pas de peintures ou de solvants contenant des hydrocarbures halogénés tels que le chlore, l'eau de Javel, le chlorure de méthylène et le trichloroéthane. Celles-ci ne sont pas compatibles avec l'aluminium. Renseignez-vous au sujet de la compatibilité du matériau avec l'aluminium auprès du fournisseur du revêtement.

## Flexible à haute pression (note de sécurité)



**Attention, danger de blessure par injection! Des fuites peuvent survenir sur le flexible à haute pression à cause de l'usure, des plis et d'une utilisation non conforme à la destination. Du liquide peut être injecté dans la peau par la fuite.**

Examiner soigneusement le flexible à haute pression avant chaque utilisation.

Remplacer immédiatement un tuyau flexible haute pression endommagé.

Ne jamais essayer de réparer un tuyau flexible haute pression endommagé!

Éviter de le plier ou courber de manière trop prononcée, rayon de courbure minimum d'env. 20 cm.

Protéger le flexible contre le passage de véhicules et éviter le frottement sur des arêtes vives.

Ne jamais tirer sur le flexible à haute pression pour déplacer l'appareil.

Ne pas tordre le flexible à haute pression.

Ne pas placer le flexible à haute pression dans du solvant. Essuyer l'extérieur uniquement avec un chiffon imprégné.

Poser le flexible à haute pression de façon à éviter les risques de trébuchement.

La charge électrostatique du pistolet et du flexible est évacuée par ce dernier. Pour cette raison, la résistance électrique entre les raccords du flexible doit être égale ou inférieure à 197 kΩ/m (60 kΩ/ft.).



**Pour des raisons de fonctionnement, de sécurité et de longévité, utilisez uniquement des tuyaux haute pression et des buses de pulvérisation d'origine WAGNER. Voir au chapitre „Liste des pièces de rechange“ pour en avoir une vue d'ensemble.**



**Le risque d'endommagements s'accroît dans le cas des vieux flexibles à haute pression.**

**Wagner recommande de remplacer le flexible à haute pression au bout de 6 ans.**

## Positionnement de l'appareil



**Travaux à l'intérieur:**

**Il faut éviter la formation de vapeurs de solvant aux environs du matériel. Assurer une bonne ventilation.**

**Travaux à l'extérieur:**

**Éviter que les vapeurs de solvant sont dirigées en direction du matériel. Tenir compte de la direction du vent.**

## Maintenance et réparations



**Dépressuriser et retirer la batterie avant toute intervention sur l'appareil.**

## Nettoyage du matériel



**Danger de court-circuit par la pénétration d'eau! Ne jamais nettoyer le groupe à l'aide d'un jet d'eau ou de vapeur sous pression.**

## Nettoyage du matériel au solvant



Lors du nettoyage du matériel avec un solvant, ne jamais projeter ou pomper dans un récipient n'ayant qu'une seule petite ouverture. Danger de formation d'un mélange gaz/air explosif. Le récipient doit être mis à la terre.

N'utilisez aucun matériau combustible pour le nettoyage.

## Mise à la terre de l'objet

L'objet à peindre doit être mis à la terre.



Si jamais du liquide s'accumule sous la soupape de décharge, il est possible que la garniture du piston fuit. Du liquide peut s'écouler et des saletés peuvent apparaître sous l'appareil en cas de poursuite de l'utilisation.

## Matériaux utilisables\*

- Peintures murales intérieures (en phase aqueuse ou solvantée)
- Peintures solvantées et / ou aqueuses, laques, lasures, vernis, couches primaires, imprégnations, produits décapants, produits de protection du bois et huiles.

\* **Respecter les indications du fabricant de peinture.**

## Matériaux inutilisables

- Produits renfermant des composants fortement abrasifs, peinture au silicate, peinture pour façades, produits de revêtement acides et alcalins.
- Produits de revêtement combustibles, matériaux contenant de l'acétone ou du diluant nitré.

## Domaine d'utilisation

Revêtement de murs intérieurs, portes, radiateurs, etc. et d'objet de taille petite à moyenne en extérieur (par ex.: clôtures de jardin, portes de garage etc.).

## Caractéristiques techniques\*

Batterie (ProCore 18 V, 4,0 Ah)	Li-Ion, 18 V $\Rightarrow$ , 4,0 Ah
Chargeur (GAL 18V-40):	
Tension d'entrée	220-240 V $\sim$ , 50-60 Hz;
Tension de sortie	10,8-18 V
Courant de charge	4000 mA
Classe de protection (chargeur)	$\square$ / II
Temps de chargement (Akku 18 V, 4,0 Ah)	env. 48 min (80%), 65 min (100%)
Pression maximale	11 MPa (110 bar)
Débit max.	0,9 l/min
Température maximale du matériau de revêtement	43°C
Niveau de pression sonore**	75 dBA
Incertitude	K= 4 db
Niveau sonore en fonction**	88 dBA
Incertitude	K= 4 db
Niveau de vibrations***	3,8 m/s <sup>2</sup>
Incertitude	K = 1,5 m/s <sup>2</sup>
Température ambiante maximale	40°C
Système de pompage	pompe à piston
Volume du conteneur supérieur, max.	4,7 l
Taille max. de la buse	0,017 (pouce)
Longueur max. du tuyau	15 m
Poids à vide (pompe, tuyau, pistolet)	4,2 kg

\* En cas d'utilisation d'une batterie ProCore 18 V, 4,0 Ah et d'un chargeur GAL 18V-40

\*\* Mesure effectuée en conformité avec EN 50580

\*\*\* Mesure effectuée en conformité avec EN 62841-1

## Information relative au niveau de vibrations

Le niveau de vibrations indiqué a été mesuré selon une méthode standardisée de contrôle et peut être utilisé pour comparer les outils électriques.

Le niveau de vibrations sert également à effectuer une première estimation de l'exposition aux vibrations.

**Attention!** La valeur d'émission vibratoire peut différer de la valeur indiquée pendant l'utilisation effective de l'outil électrique, en fonction de la manière dont celui-ci est employé. Il est nécessaire de déterminer les précautions à prendre pour protéger l'utilisateur ; celles-ci reposent sur une estimation de l'exposition dans les conditions effectives d'utilisation (il faut alors tenir compte de toutes les phases du cycle de fonctionnement, par ex. les périodes où l'outil électrique est arrêté et celles où il est certes en marche, mais où il n'est pas sollicité).

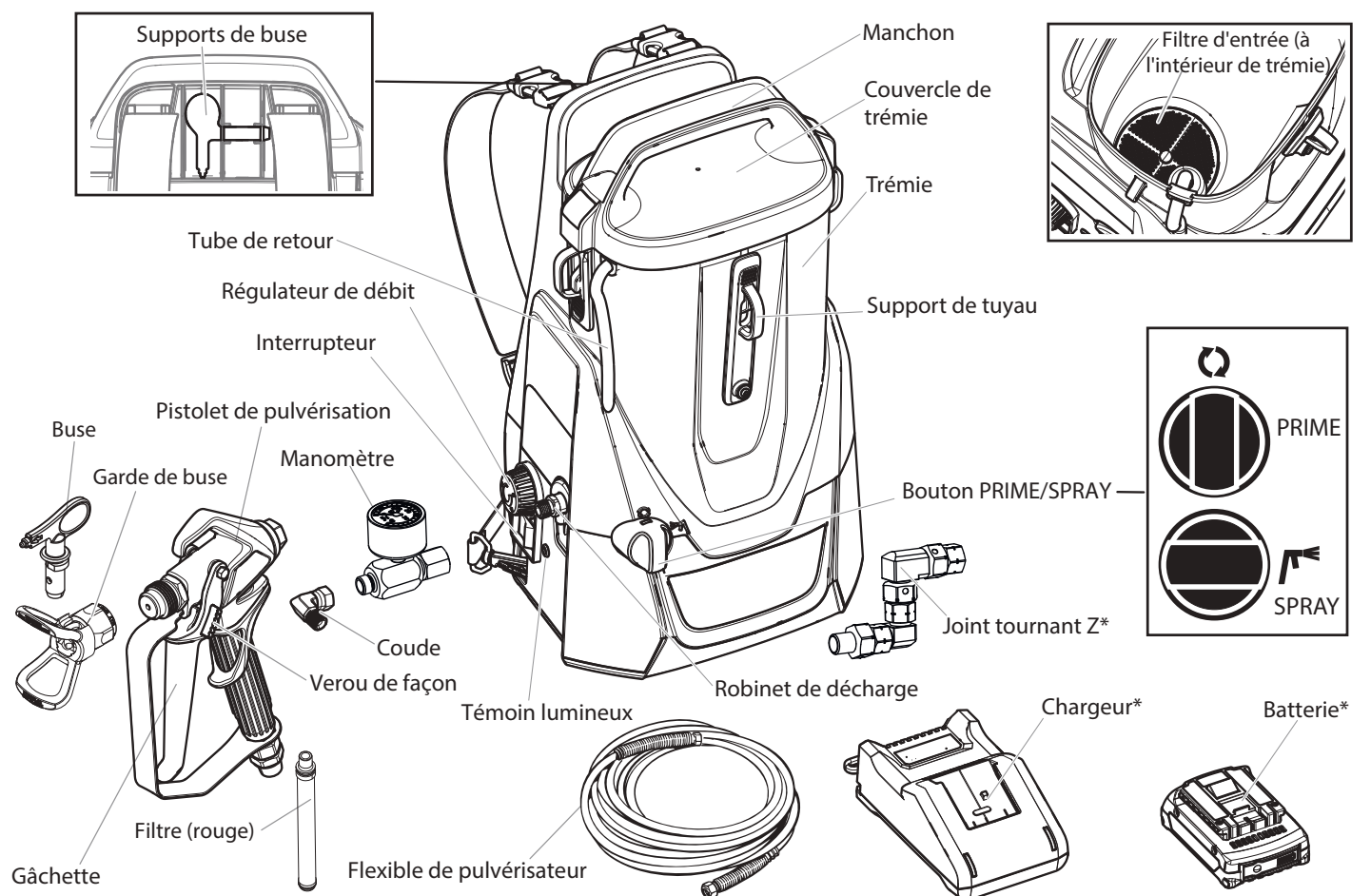

\* N'est pas inclus dans tous les modèles.

## Commandes et fonctions

Interrupteur MARCHÉ/ARRET	L'interrupteur MARCHÉ/ARRET permet de mettre l'appareil sous et hors tension (O = hors tension, I = sous tension).
Bouton PRIME/SPRAY	Le bouton PRIME/SPRAY permet de diriger le produit vers le flexible quand il est réglé sur SPRAY et vers le tube de retour quand il est réglé sur PRIME.
Régulateur de débit	Le régulateur de débit permet d'adapter la vitesse de travail de la pompe en fonction du matériau traité et du type de pulvérisation souhaité.
Témoin lumineux	Indique l'état de charge de la batterie et les messages d'erreur

## Modes de fonctionnement

Le système de pulvérisation peut être utilisé de trois manières différentes :

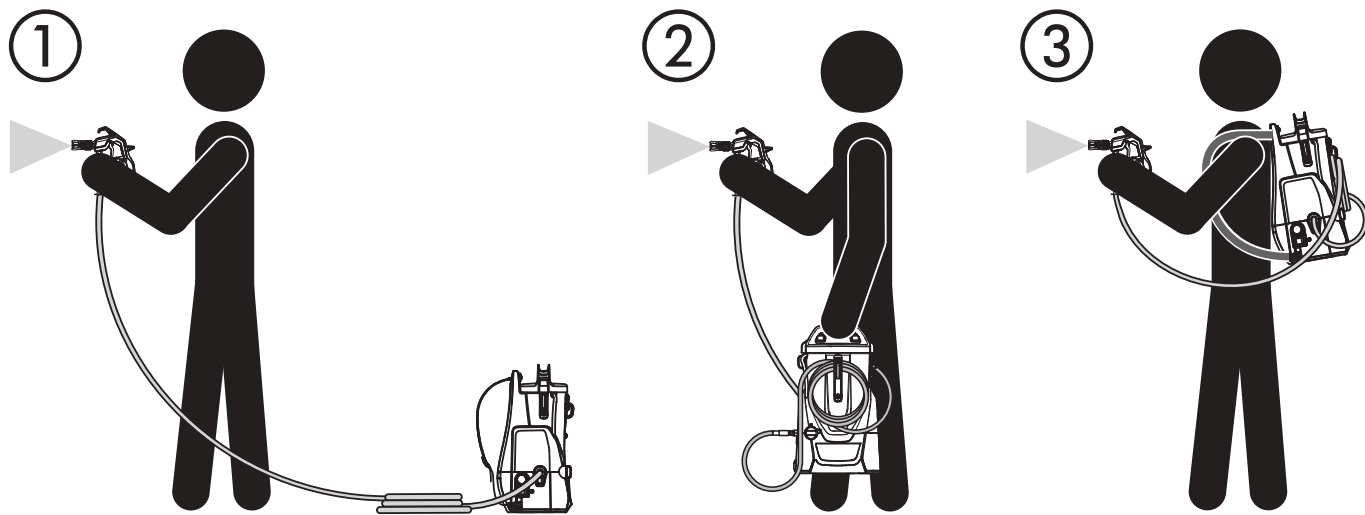

## Outils requis pour l'assemblage

- Deux clés à molette.



**Insérer la batterie uniquement lorsque l'appareil est entièrement assemblé.**

### Manomètre

Visser à fond le manomètre sur le raccord du flexible.

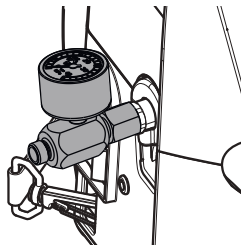

### Tuyau

Visser le coude sur le manomètre.

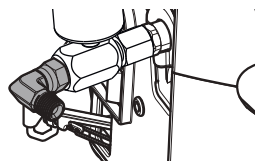

Visser le tuyau haute pression sur le coude.

Maintenez le raccord avec une clé à molette et vissez le raccord avec une autre clé.

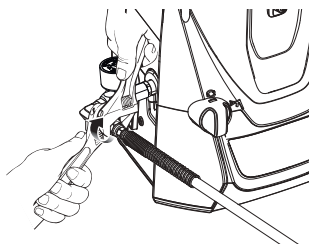

### Pistolet

Détacher l'étrier de protection de la tête du pistolet et dévisser la poignée de la tête du pistolet.

Insérer le tamis de crose rouge avec le côté conique vers le haut.

Revisser la poignée et enclencher l'étrier de protection sur la tête du pistolet.

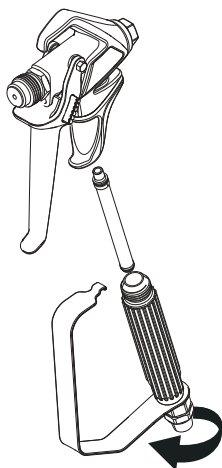

Si présent, monter le joint tournant Z entre le pistolet et le tuyau.

À l'autre extrémité du flexible, vissez le filetage sur le raccord du pistolet pulvérisateur. Maintenez fermement le pistolet pulvérisateur par sa poignée avec une clé à molette et vissez l'écrou du flexible au moyen d'une autre clé.

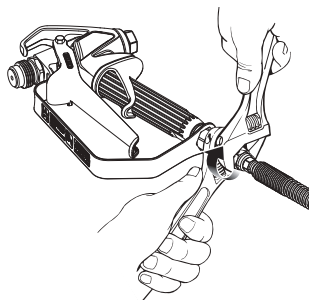

Si l'appareil doit être porté comme un sac à dos, ouvrir le support de tuyau et y accrocher le tuyau enroulé.

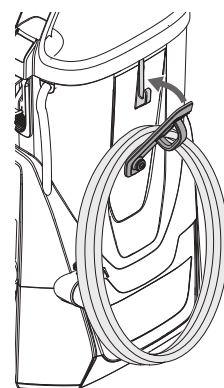

### Sangle

Fixez les sangles dans les attaches rapides en haut de l'appareil.

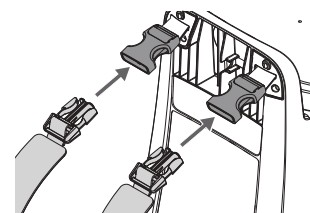

Fixez les sangles de transport en bas de l'appareil.

Placez l'appareil sur vos épaules et ajustez les bretelles sur vous.

**Si l'appareil est trop incliné (par exemple lorsque vous vous penchez vers l'avant), un signal sonore retentit.**

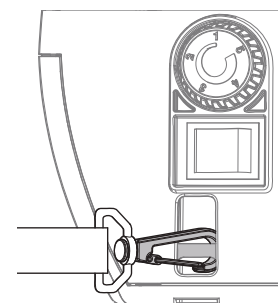

## Préparer la peinture

Afin d'éviter que la buse et le filtre ne se bouchent trop rapidement, nous vous conseillons de bien mélanger et de filtrer la peinture avant de commencer la pulvérisation. Respecter les instructions du fabricant de la peinture.

## Sélectionner la buse et le filtre du pistolet

Le premier chiffre du numéro de buse correspond à l'**angle de pulvérisation** : p. ex. 4xx = 40°

Les deuxième et troisième chiffres indiquent la **taille de buse** : p. ex. x10 = 0,010 pouce

En fonction de la **taille de la buse**, il faut choisir le filtre de pistolet approprié :

Taille de la buse	Filtre
x08, x10, x11, x12, x13, x14	rouge
x15	jaune
x17	blanc

## Verrouillage et déverrouillage du pistolet



La gâchette doit toujours être verrouillée quand on fixe l'embout ou quand le pistolet n'est pas utilisé.

### Verrouiller le pistolet

Appuyez sur le verrou de la détente de gauche à droite, en regardant l'arrière du pistolet.

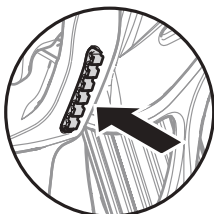

### Déverrouiller le pistolet

Appuyez sur le verrou de la détente de droite à gauche, en regardant l'arrière du pistolet.

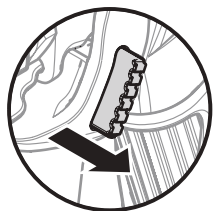

## Mise à la terre



L'appareil doit être mis à la terre lors de l'utilisation de matériaux contenant des solvants.

- 1) Retirer la vis de mise à la terre et visser le câble de mise à la terre fourni sur le côté de l'appareil.

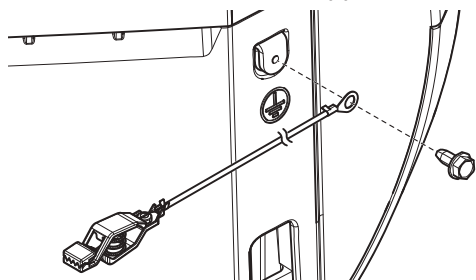

- 2) Fixer la pince de mise à la terre sur une installation métallique appropriée (par exemple tuyau d'eau, élément de chauffage, clôture de jardin).

## Procédure de décompression



S'assurer de suivre cette procédure pour relâcher la pression à l'intérieur du flexible de pulvérisation **CHAQUE FOIS** que l'appareil est mis hors tension. Cette procédure est utilisée pour évacuer la pression du flexible de pulvérisation.

- 1) Verrouiller le pistolet et mettre l'interrupteur MARCHE/ARRET hors tension (O).
- 2) Tourner le bouton PRIME/SPRAY sur PRIME.

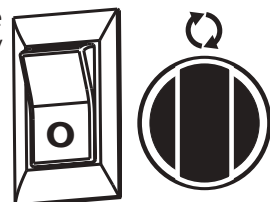

- 3) Déverrouiller le pistolet de pulvérisation et le déclencher sur un morceau de bois ou de carton.
- 4) Verrouiller le pistolet de pulvérisation.

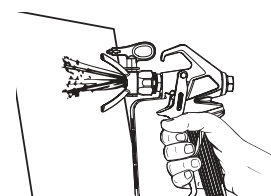

## Fonctionnement à sec



Le fonctionnement sans liquide augmente l'usure et endommage la pompe.

Ne laissez jamais fonctionner l'appareil à sec plus de 30 secondes.

La marche à sec peut être causée par un filtre de pistolet, d'admission ou d'aspiration bouché. Contrôlez et nettoyez donc régulièrement les filtres.

## Remplir le godet/vider l'air de la pompe



S'il n'y a plus d'air dans le godet, il est possible que de l'air soit aspiré. Lors du remplissage, il faut bien vider l'air de la pompe conformément aux instructions ci-dessus, pour éviter un fonctionnement à sec.

- 1) Éteindre immédiatement la pompe.
- 2) Remplir le godet.
- 3) Tourner le bouton PRIME/SPRAY sur PRIME.

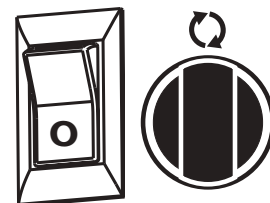

- 4) Allumer la pompe et attendre que la peinture coule du tuyau de retour.

- 5) Tourner l'interrupteur PRIME/SPRAY dans la position SPRAY et commencer la pulvérisation.

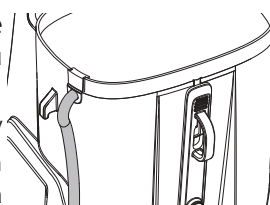

## Chargement

Avant de brancher le chargeur sur le secteur, s'assurer que la tension du secteur correspond à celle indiquée sur la plaque signalétique du chargeur.

### Explication des témoins de contrôle



Quand vous placez la batterie (1) dans le chargeur (2), le témoin de contrôle vert (4) commence à « CLIGNOTER ». Cela vous indique que la batterie est en cours de chargement.



Lorsque le témoin de contrôle vert (4) est allumé en continu, cela indique la batterie est entièrement rechargée.



Si le témoin de contrôle rouge (3) est allumé en continu, cela indique que la température de la batterie se trouve en-dehors de la plage autorisée (entre 0° C et 35 °C). Dès que la température de la batterie est à nouveau dans la plage autorisée, le chargement reprend automatiquement.



Si le témoin de contrôle rouge (3) clignote, cela signifie que les contacts du chargeur ou de la batterie sont encrassés, que la batterie est défectueuse ou qu'elle n'est pas compatible avec le chargeur utilisé. Nettoyez les contacts ou remplacez la batterie si nécessaire.



Brancher la fiche secteur du chargeur dans la prise de courant (le voyant vert du chargeur (4) s'allume).

1. Dès que la batterie est complètement chargée, il faut la retirer du chargeur.
2. Débrancher la fiche d'alimentation du chargeur de la prise de courant.

### Témoin lumineux

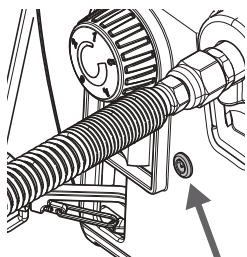

Allumé en continu = Charge suffisante de la batterie  
 Clignotant (signal sonore d'avertissement supplémentaire) = Seuls de petits travaux sont encore possibles

## Préparation des produits de revêtement

Le SprayPack 18V permet de pulvériser des peintures murales d'intérieur, des laques et des lasures sans les diluer ou en les diluant faiblement. Vous trouverez des informations détaillées sur la fiche technique du fabricant (téléchargement par internet).

1. Mélangez le produit avec soin et diluez-le dans le godet conformément aux recommandations pour la dilution (pour mélanger, il est recommandé d'utiliser un mélangeur)

### Recommandation de dilution

Vernis, produits de protection du bois (en phase solvantées ou aqueuses), produits de décapage, huiles, produits de désinfection, produits phytosanitaires	non dilués*
Peintures solvantées ou aqueuses, laques de base,	diluer de 5 à 10% éventuellement*
Peintures murales intérieures (en phase aqueuse ou solvantée)	diluer de 0 à 10% éventuellement*

\* Respecter les indications du fabricant de peinture.



Les valeurs indiquées dans le tableau sont des valeurs de référence. La dilution optimale pour la matière utilisée doit être déterminée en effectuant des essais de pulvérisation.

## Préparer la pompe à fonctionner

- 1) S'assurer que le filtre d'entrée est en place à l'intérieur du distributeur. S'il n'y est pas, le clipser en place comme indiqué.
- 2) Appuyer une fois sur le bouton situé sur le filtre. Ceci permettra le bon fonctionnement de la valve d'entrée.

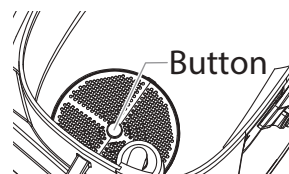

Il est recommandé d'effectuer d'abord les étapes suivantes avec de l'eau, afin de vérifier l'étanchéité du système et de tous les raccords.

- 3) Tirer les verrouillages vers le bas et les décrocher pour retirer le couvercle.
- 4) Remplir le distributeur du produit que vous voulez pulvériser. Ne pas dépasser le niveau de remplissage indiqué. Retirer le tuyau de retour du récipient et le tenir au-dessus d'un récipient vide.
- 5) Tourner le bouton PRIME/SPRAY sur PRIME.
- 6) Insérer la batterie et mettre l'interrupteur MARCHE/ARRÊT en position MARCHE.
- 7) Tourner lentement le régulateur de vitesse sur 2, dans le sens des aiguilles d'une montre.
- 8) Vérifiez que le matériau s'écoule bien dans le tube de retour.

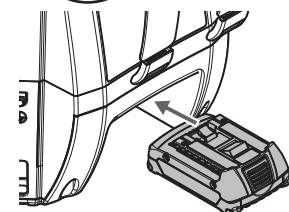
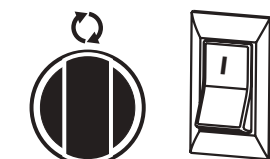
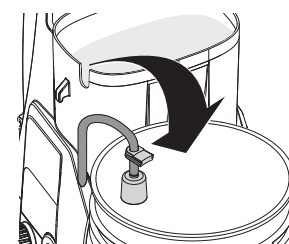
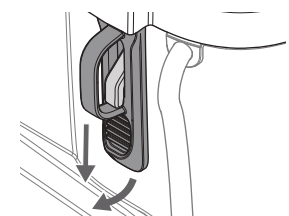

- 9) mettre l'interrupteur hors tension (0).
- 10) Remettre le tuyau de retour dans le réservoir. **Le manchon d'étanchéité doit être correctement placé à son emplacement.**
- 11) Fixer les deux fermetures et remettre le couvercle sur le récipient.

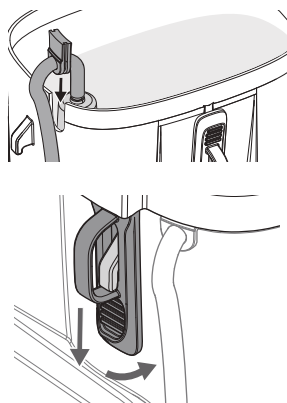

Le couvercle ne se ferme pas hermétiquement. Ne pas incliner l'appareil rempli.

## Aspirer le produit

Effectuez les étapes suivantes sans fixer la buse de pulvérisation au pistolet.

- 1) Déverrouiller le pistolet et tourner le bouton PRIME/SPRAY sur PRIME.



- 2) Toucher le bord d'un réservoir en métal avec le pistolet pour mettre le pistolet à la terre.
- 3) Enfoncer la gâchette et **LA MAINTENIR ENFONCÉE.**
- 4) Activer la pompe. Tourner lentement le régulateur de vitesse sur 2, dans le sens des aiguilles d'une montre.

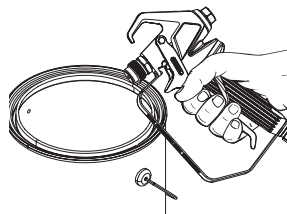

**AVERTISSEMENT**

**Garder les mains à l'écart du jet de produit.**

- 5) Sans lâcher la gâchette, régler le bouton PRIME/SPRAY sur SPRAY Appuyer sur la gâchette jusqu'à ce qu'il n'y ait plus d'air, d'eau ou de solvant dans le flexible et que le produit s'échappe librement de l'embout.
- 6) Lâcher la gâchette; tourner le bouton PRIME/SPRAY sur PRIME et mettre l'interrupteur hors tension (0).

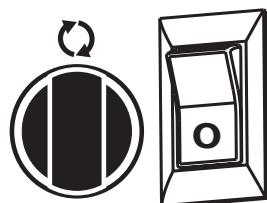

- 7) Presser une dernière fois la gâchette en pointant le pistolet vers le bac à vidange pour s'assurer qu'il n'y a plus de pression dans le flexible.
- 8) Verrouiller le pistolet de pulvérisation.

- 9) Visser à la main l'embout et le protège-embout sur le pistolet. Serrer à la main, puis visser avec une clé.

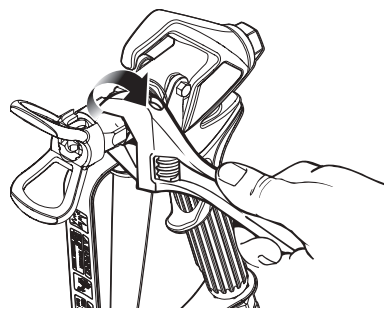
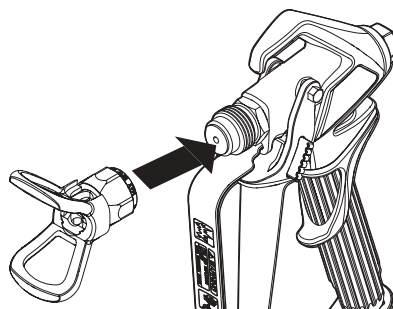

- 10) Insérer la buse (la pointe indiquant le sens de pulvérisation).

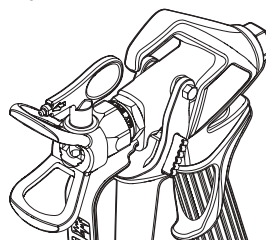

**Votre appareil est maintenant prêt à fonctionner.**

Essais



S'assurer que le flexible n'est ni plié ni en contact avec des arêtes coupantes.

- 1) Mettre l'interrupteur sous tension (I) et tourner le bouton PRIME/SPRAY sur SPRAY.
- 2) Une fois le moteur arrêté, déverrouiller le pistolet et pulvériser le produit sur une surface d'essai afin de vérifier la forme du jet.

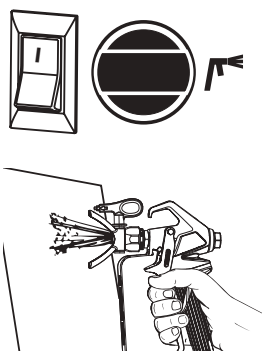

**Le moteur s'arrête automatiquement quand il y a suffisamment de pression dans le flexible, et redémarre dès qu'il n'y en a plus assez.**

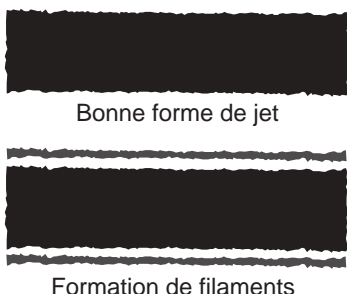

Si vous observez des bavures, votre buse est peut-être obstruée, le filtre du pistolet est peut-être bouché ou la buse peut être trop usée ou encore la couleur est trop peu diluée. Référez-vous à la section Dépannage de pulvérisation à la page suivante.

**Technique de pulvérisation**

Le secret d'une bonne application est d'obtenir une couche uniforme sur toute la surface. Pour ce faire, on doit procéder par mouvements réguliers. Suivre les **CONSEILS** ci-dessous.

**CONSEIL:** Le bras doit se déplacer à une vitesse constante et la buse du pistolet doit rester à une distance constante de la surface. La meilleure distance de pulvérisation est de 25 à 30 cm entre la buse de pulvérisation et la surface.

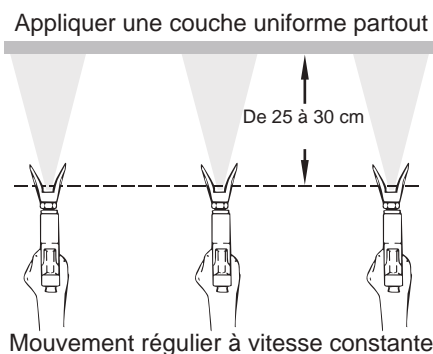

**CONSEIL:** Maintenir le pistolet perpendiculaire à la surface, sans quoi la couche de produit sera plus épaisse d'un côté.

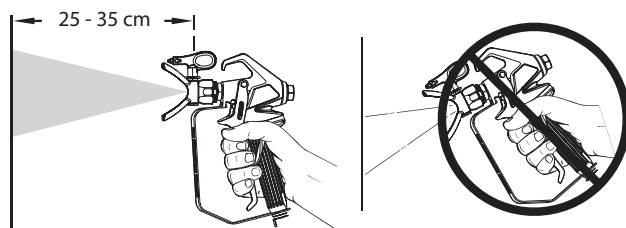

**CONSEIL:** Pour maintenir le pistolet perpendiculaire à la surface, déplacer le bras d'un côté à l'autre sans fléchir le poignet.

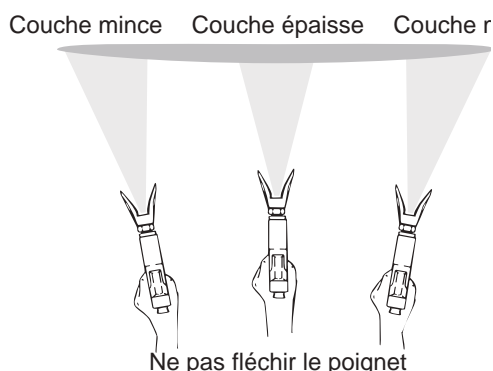

**CONSEIL:** On doit appuyer sur la gâchette au début de chaque mouvement de pulvérisation, et ne la lâcher qu'à la fin. Ne pas actionner le pistolet en milieu de course, ceci donnerait un jet irrégulier et une couverture inégale.

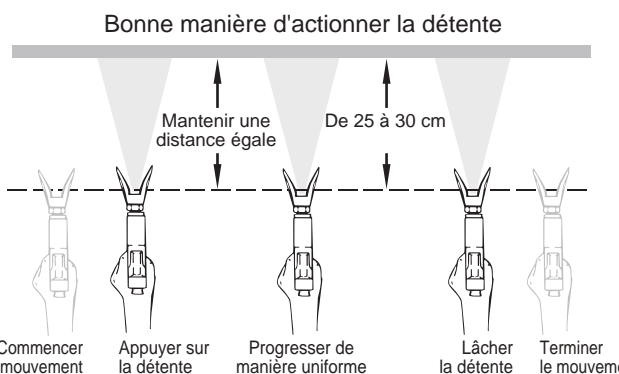

**AUTRES CONSEILS**

Pour obtenir une couverture égale, faire chevaucher chaque passage d'environ 30 %.

Une fois l'application terminée, passer à la section PROCEDURE DE DÉCOMPRESSION et puis débrancher le pulvérisateur.

Garder le couvercle sur le distributeur pendant la pulvérisation. Ceci empêchera tous débris de tomber dans votre produit de pulvérisation.

**SI VOUS PENSEZ NE PAS UTILISER LE PULVÉRISATEUR PENDANT PLUS D'UNE HEURE, SUIVEZ LA PROCÉDURE DE RANGEMENT À COURT TERME DÉCRITE À LA PAGE 59 DU PRÉSENT MANUEL.**

La liste qui suit énumère quelques-unes des difficultés qu'on peut éprouver lorsqu'on utilise le pulvérisateur. Si l'une d'elles se présente, le débit de produit pourrait s'arrêter ou ralentir, ce qui aura pour effet de dégrader la forme de jet.

Il suffit de suivre les directives apparaissant sur cette page pour résoudre ces problèmes.

## Nettoyage de la buse de pulvérisation



**Ne pas tenter de débloquer ou de nettoyer l'embout avec le doigt.**



**Ne pas utiliser une aiguille ou un instrument pointu pour nettoyer l'embout. Le carbure de tungstène pourrait s'écailler.**

Si le jet se déforme ou s'arrête complètement alors qu'on presse la gâchette, suivre les étapes suivantes:

- 1) Mettre l'interrupteur hors tension (0) et lâcher la gâchette et verrouiller le pistolet.

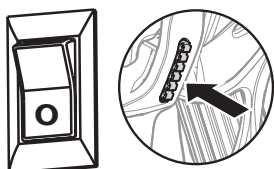

- 2) Faire tourner la pointe de l'embout réversible de 180° de manière à ce que la flèche pointe vers l'arrière du pistolet.

**Il se peut que la buse soit difficile à tourner si elle est sous pression. Tourner le bouton PRIME/SPRAY sur PRIME et actionner la gâchette du pistolet. Ceci évacuera la pression et la buse tournera plus facilement.**

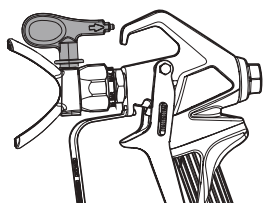

- 3) Tourner le bouton PRIME/SPRAY sur SPRAY.

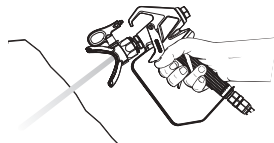

- 4) Déverrouiller le pistolet de pulvérisation et actionner la gâchette en pointant le pistolet sur un morceau de bois ou de carton. La pression accumulée dans le flexible dégagera l'obstruction. Une fois l'embout nettoyé, le produit sortira en un jet droit, à haute pression.

**Si aucun produit ne sort de la buse, suivre les étapes de la colonne suivante.**

- 5) Lâcher la gâchette et verrouiller le pistolet.
- 6) Réorienter l'embout de manière à ce qu'il pointe de nouveau vers l'avant (position de PULVERISATION).
- 7) Déverrouiller le pistolet et reprendre le travail.

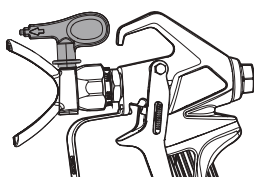

## Nettoyage du filtre de pistolet

**On doit nettoyer ce filtre chaque fois qu'on utilise le pulvérisateur. Si le produit utilisé est épais, il pourrait s'avérer nécessaire de le nettoyer plus souvent.**

- 1) Effectuer la **Procédure de décompression** (page 52).
- 2) Détacher l'étrier de protection de la tête du pistolet et dévisser la poignée de la tête du pistolet.
- 3) Retirez le filtre du pistolet.

**En nettoyant le filtre, contrôler la présence éventuelle de sédiments dans le produit de pulvérisation utilisé. Se référer à la section Filtrage du produit (page 52).**

- 4) Inspecter le filtre pour y déceler d'éventuels trous. Le remplacer s'il présente des trous.

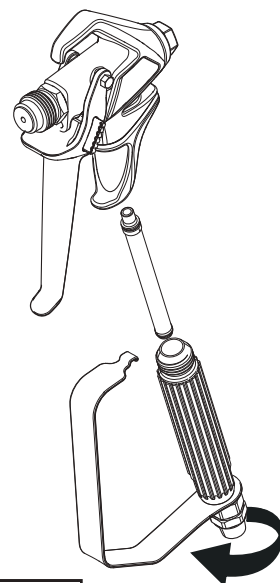

**NE JAMAIS PIQUER LE FILTRE À L'AIDE D'UN INSTRUMENT POINTU!**

- 5) Réinsérer le filtre du pistolet avec le côté conique vers le haut.
- 6) Revisser la poignée et enclencher l'étrier de protection sur la tête du pistolet.

## Nettoyage du filtre d'entrée

- 1) Effectuer la **Procédure de décompression** (page 52).
- 2) Vider le distributeur de tout produit de pulvérisation (voir **Vidange du distributeur**, page 57).
- 3) Enlever le filtre d'entrée du distributeur. Une pince peut être nécessaire pour desserrer le filtre.
- 4) Nettoyer le filtre d'entrée au moyen de la solution appropriée (p. ex., eau tiède savonneuse pour les produits au latex, essence minérale pour les produits à l'huile, etc.).
- 5) Remettre le filtre d'entrée.

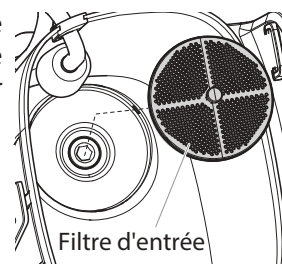

**Si les problèmes persistent après avoir procédé à toutes les étapes de cette page, se reporter à la section DÉPANNAGE (page 61).**

## Remarques importantes au sujet du nettoyage!

LIRE LES REMARQUES ET MISES EN GARDES SUIVANTES AVANT DE NETTOYER LE PULVÉRISATEUR!

● **Le fait de bien nettoyer et lubrifier le pulvérisateur constitue la meilleure garantie de fonctionnement après le rangement.**

● **Nettoyer l'appareil de pulvérisation et les composants avec un détergent adapté (par ex. de l'eau chaude savonneuse pour les produits à pulvériser hydrosolubles).**



Pour un nettoyage en profondeur, nous vous conseillons d'opter pour la solution de nettoyage EasyClean (réf. N° 2412656).

● **Quelle que soit la solution de nettoyage utilisée, il est important de l'éliminer de la manière appropriée une fois le travail terminé.**

● **Retirer les sangles pour faciliter le nettoyage.**

## Vidange du distributeur



L'outil qui est rempli de produit de pulvérisation peut être lourd. Veiller à le soulever avec l'aide de vos jambes et non de votre dos pour réduire le risque de lésions corporelles.



S'assurer que le plancher et l'ameublement sont recouverts de toiles de protection pour éviter tous dommages.

- 1) Effectuer toutes les étapes de la procédure de décompression (page 52).
- 2) Enlever le couvercle du distributeur.
- 3) Tenir l'appareil par les deux poignées gauche et droite.
- 4) Tenir l'appareil par les deux poignées et verser le contenu du récipient dans le récipient d'origine.

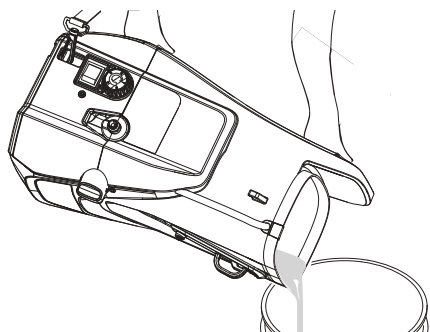

## Purger le flexible de peinture

Les étapes suivantes permettent de récupérer le produit resté dans le flexible de pulvérisation.

- 1) Verrouiller le pistolet, enlever la buse et ses composants et tourner le bouton PRIME/SPRAY sur PRIME.

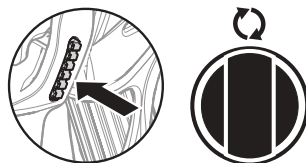

- 2) Remplir le distributeur de la solution de nettoyage appropriée.
- 3) Toucher le bord d'un réservoir en métal avec le pistolet pour mettre le pistolet à la terre.
- 4) Retirer la sécurité du pistolet, enfoncer la gâchette et la maintenir enfoncée.



- 5) Sans lâcher la gâchette, enclencher la pompe et régler le bouton PRIME/SPRAY sur SPRAY.



Laisser la pompe fonctionner jusqu'à ce qu'il n'y ait plus de produit dans le flexible et que la solution nettoyante sorte du pistolet.

- 6) Relâcher la gâchette et tourner le bouton PRIME/SPRAY sur PRIME.
- 7) Poser le pistolet de pulvérisation sur le bord d'un **autre réservoir en métal**, enfoncer la gâchette et la maintenir enfoncée.



- 8) Tourner le bouton PRIME/SPRAY sur SPRAY et presser à nouveau la gâchette jusqu'à ce que le liquide sortant soit propre.

**Vous aurez peut-être besoin d'ajouter un peu plus de solution de nettoyage dans le distributeur.**

- 9) Tourner le bouton PRIME/SPRAY sur PRIME et actionner à nouveau la gâchette du pistolet pour évacuer la pression.

## Rinçage du distributeur

- 1) Rincer à fond le distributeur avec la solution nettoyante appropriée.

**Faire attention à ne pas laisser de solution de nettoyage s'infiltrer dans le logement du moteur.**

- 2) Retirer le filtre d'entrée du fond du distributeur pour le nettoyer. Vous aurez peut-être besoin d'un tournevis pour détacher le filtre.

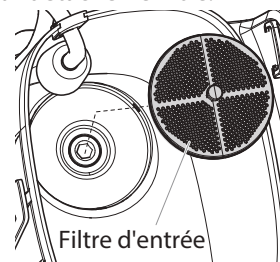

- 3) Remplacer le filtre et éliminer la solution de nettoyage de manière appropriée.

## Purger le pulvérisateur

- 1) Remplir le distributeur avec de la solution de nettoyage **NON UTILISÉE**.
- 2) Tourner le bouton PRIME/SPRAY sur PRIME et mettre l'interrupteur sous tension.

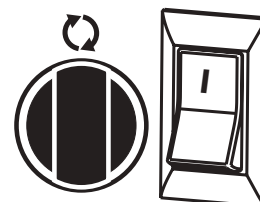

- 3) Laisser la pompe faire circuler la solution de nettoyage hors du tube de retour pendant 2 ou 3 minutes.
- 4) Mettre la pompe hors tension (O).

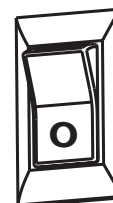

- 5) Éliminer la solution de nettoyage de manière appropriée et continuer avec Nettoyage des pièces du pulvérisateur, à la page suivante.

## Nettoyage des composants du pistolet de pulvérisation

- 1) Effectuer la **Procédure de décompression**, page 52.
- 2) Retirer le filtre du pistolet (se reporter à la section **Nettoyage du filtre de pistolet**, page 56)
- 3) Retirer la buse de son protège-buse.

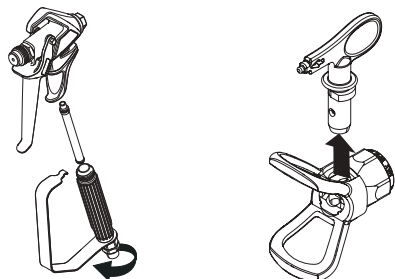

- 4) Nettoyer la buse et le filtre au moyen d'une brosse à poils souples et de la solution appropriée. Veiller à retirer le support situé à l'arrière du jeu de gicleur et à le nettoyer.

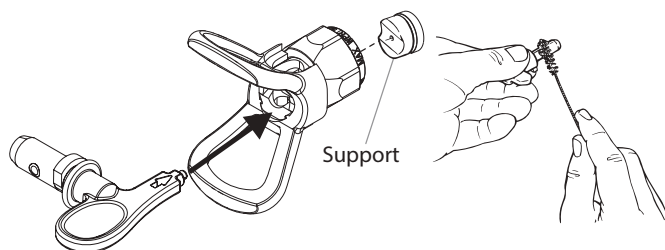

- 5) Ré-assembler le pistolet:
  - Placer le tamis de crosse et visser avec un tournevis.
  - Installer le gicleur et le support. Placer le support de buse sur le pistolet et visser.

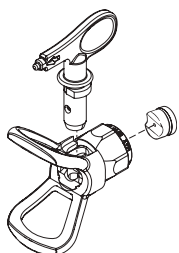

### IMPORTANT!

**Si vous avez nettoyé la pompe, il est recommandé de la rincer encore avec de l'eau chaude savonneuse avant le rangement. Suivre les instructions de Purge de la pompe.**

## Nettoyage de la soupape d'entrée

**Il pourrait s'avérer nécessaire d'effectuer la maintenance de la soupape d'entrée si l'appareil présente des problèmes d'amorçage découlant de mauvaises procédures de nettoyage ou de rangement.**

- 1) Retirer le filtre d'entrée du fond du distributeur.

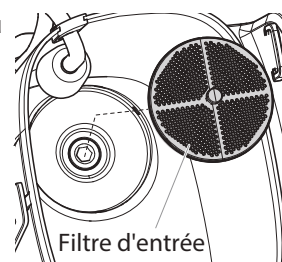

- 2) Desserrer le boîtier de la soupape d'admission (1) avec une clé Allen (8 mm) et le retirer.
- 3) Retirer le siège de soupape (2), la bille (3), le ressort (4) et le joint torique (5) avec l'outil adéquat (par ex. pince pointue, pincette).

**Astuce : sinon, l'appareil peut être retourné avec le couvercle mis en place et les parties situées dessous peuvent être retirées en tapotant.**

- 4) Vérifier toutes les pièces et la zone de la soupape (6) du conteneur et les nettoyer minutieusement. Remplacer les pièces endommagées.
- 5) Bien huiler le joint torique de la soupape d'admission (1)
- 6) Remettre toutes les pièces en place comme dans l'illustration. **La partie conique de la soupape d'admission (2) doit être orientée vers le bas.**
- 7) Resserrer correctement le boîtier de la soupape d'admission (1) avec une clé Allen (8 mm, 6,5 Nm).

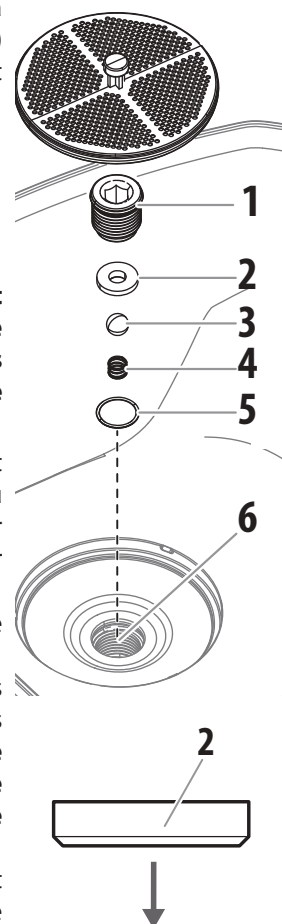

### Remplacement de la soupape de sortie

Le remplacement de la soupape de sortie peut être nécessaire si la qualité de pulvérisation n'est pas acceptable après avoir suivi toutes les étapes de la section de Dépannage de pulvérisation de ce manuel.

- 1) Retirer le tuyau haute pression de la soupape de sortie avec deux clés plates.

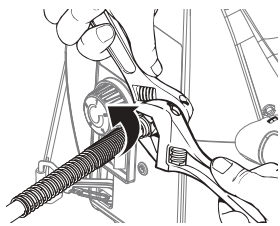

- 2) Dévisser la vis (clé Allen de 2,5 mm) située sous la soupape de sortie, **sans la retirer**.

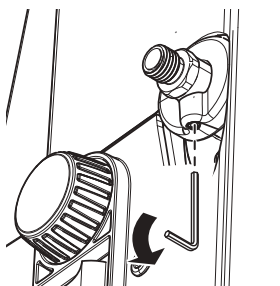

- 3) Retirer la soupape de sortie de l'appareil de base avec une clé plate.

- 4) Vérifier la soupape de sortie et la nettoyer minutieusement (surtout le siège de la bille situé à l'arrière). La remplacer si nécessaire.

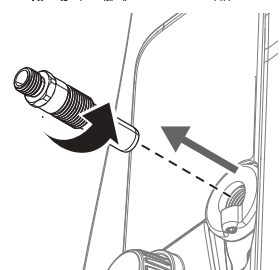

- 5) Inspecter l'intérieur du logement de la soupape de sortie. Eliminer toute trace de peinture.

- 6) Remettre la nouvelle soupape de sortie ou la soupape de sortie nettoyée en place (serrer la nouvelle soupape dans le logement avec une clé à molette (13 Nm)).

- 7) Resserrer la vis (2,6 Nm).



Resserrer correctement la vis afin de garantir la mise à la terre du tuyau et du pistolet.

### Remplacer l'amortisseur de pulsations

Si, après un certain temps, le jet commence à pulser, l'amortisseur de pulsations doit être remplacé (kit de réparation 2465928).

- 1) Dévisser l'amortisseur de pulsations de l'alésage situé dans la partie inférieure de l'appareil à l'aide de l'outil fourni dans le kit.
- 2) Mettre en place le nouvel amortisseur de pulsations et bien le visser.

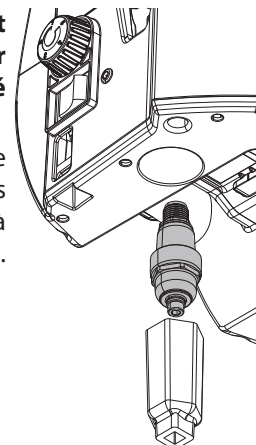

### RANGEMENT À COURT TERME

#### Préparation pour le rangement

- 1) Effectuer toutes les étapes de la PROCÉDURE DE DÉCOMPRESSION (page 52).

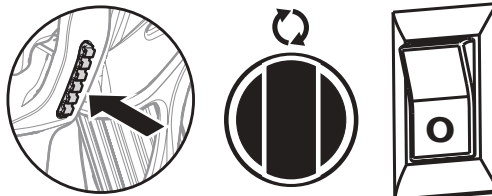

- 2) Verser lentement 1/2 tasse d'eau à la surface du produit pour l'empêcher de sécher. Replacer le couvercle du distributeur.
- 3) Enrouler le pistolet et ses composants dans un chiffon humide et le mettre dans un sac en plastique. Sceller le sac.



- 4) Debrancher le pulvérisateur.
- 5) Mettre le pulvérisateur dans un endroit sûr, à l'abri des rayons du soleil.

#### Préparation en vue de la réutilisation

- 1) Retirer le pistolet du sac en plastique, et incorporer l'eau au produit en agitant ce dernier.
- 2) S'assurer que le bouton PRIME/SPRAY est sur PRIME.
- 3) Brancher le pulvérisateur et mettre l'interrupteur sous tension (I).
- 4) Tourner le bouton PRIME/SPRAY sur SPRAY.
- 5) Procéder à un essai sur une pièce d'essai appropriée avant de commencer à pulvériser.

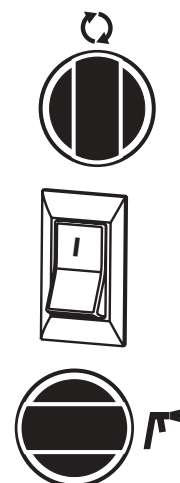

## Préparation du pulvérisateur en vue d'un rangement à long terme

- 1) Suivre les instructions de Nettoyage des pages 57-58.
- 2) Enlever le filtre d'entrée. Vous aurez peut-être besoin d'un tournevis pour détacher le filtre.

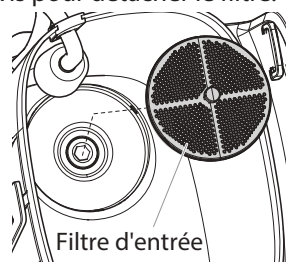

- 3) Verser approximativement 10 ml d'huile légère pour usage domestique dans la soupape d'entrée.

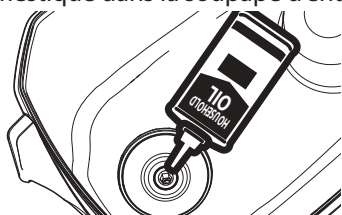

- 4) Retirer le flexible de la soupape de sortie, placer un chiffon sur la soupape de sortie, et tourner l'interrupteur sur ON (I). Laisser marcher l'appareil pendant cinq secondes.

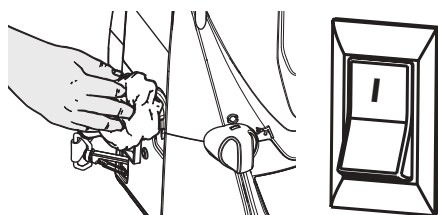

- 5) Mettre la pompe hors tension (O).

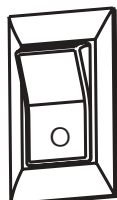

- 6) Remettre le filtre d'entrée en place et appuyer sur bouton du filtre.

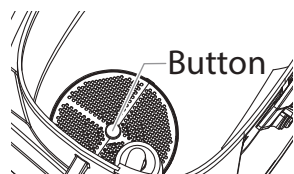

- 7) Essuyer tout l'appareil à l'aide d'un chiffon humide pour enlever les résidus.



Avant tout dépannage, il faut toujours relâcher la pression du système en suivant la procédure de DÉCOMPRESSION (page 52).

PROBLÈME	CAUSE	SOLUTION
A. Le pulvérisateur ne démarre pas.	1) Batterie vide, défectueuse ou incompatible 2) L'interrupteur est hors tension (O). 3) Le pulvérisateur s'arrête alors qu'il est encore sous pression.  4) Le moteur ne fonctionne pas correctement.	1) Recharger ou remplacer 2) Mettre l'interrupteur sous tension (I). 3) Le moteur fait des cycles de MARCHE-ARRÊT en fonction du besoin de pression pendant la pulvérisation. Ceci est normal. Continuer la pulvérisation. 4) Apporter l'appareil à un centre de service autorisé par Wagner.
B. Le pulvérisateur démarre, mais n'aspire pas le produit	1) L'appareil n'a pas été bien amorcé 2) Le distributeur est vide.  3) Le filtre d'entrée est obstrué. 4) La soupape d'entrée ou de sortie est coincée.  5) La soupape d'entrée est usée ou endommagée. 6) La soupape PRIME/SPRAY est obstruée.	1) Mettre l'appareil sur PRIME, allumer et laisser tourner jusqu'à ce que la peinture coule du tuyau de retour. 2) Remplir le distributeur. Mettre l'appareil sur PRIME, allumer et laisser tourner jusqu'à ce que la peinture coule du tuyau de retour. 3) Nettoyer le filtre d'entrée. 4) Nettoyer les soupapes d'entrée et de sortie et remplacer les composants usés. La soupape d'entrée pourrait être bloquée par des résidus. Pousser la languette du filtre d'entrée pour le détacher. 5) Remplacer la soupape d'entrée. 6) Apporter l'appareil à un centre de service autorisé par Wagner.
C. Le pulvérisateur aspire le produit, mais la pression chute dès qu'on actionne la gâchette.	1) La buse de pulvérisation est usée. 2) Le filtre d'entrée est obstrué. 3) Le filtre du pistolet ou de la buse est encrassé. 4) Le produit est trop épais ou grumeleux. 5) La soupape de sortie est sale ou usée.  6) Les composants de la soupape d'entrée sont endommagés ou usés.	1) Remplacer la buse de pulvérisation. 2) Nettoyer le filtre d'entrée. 3) Nettoyer ou remplacer les filtres concernés. Toujours garder des filtres de rechange sous la main. 4) Diluer ou filtrer le produit. 5) Nettoyer ou remplacer la soupape de sortie et ses composants. 6) Remplacer la soupape d'entrée.
D. Le pulvérisateur s'est arrêté pendant le travail (le voyant lumineux clignote)	1) Appareil surchargé / surchauffe du moteur	1) Éteindre l'appareil, le dépressuriser et le laisser refroidir. Contacter le service après-vente de Wagner si le problème persiste.
E. Le produit revient par le tube de retour lorsque le bouton PRIME/SPRAY est sur SPRAY.	1) La soupape PRIME/SPRAY est sale ou usée.	1) Apporter l'appareil à un centre de service autorisé par Wagner.
F. Le pistolet fuit.	1) Les composants internes du pistolet sont sales ou usés.	1) Nettoyer ou réparer le pistolet de pulvérisation conformément aux instructions de la notice du pistolet.
G. La buse fuit.	1) La buse n'a pas été assemblée correctement. 2) Un joint est usé.	1) Vérifier l'assemblage et le refaire au besoin. 2) Remplacer les joints concernés.
H. Le pistolet ne pulvérise pas.	1) La buse ou le filtre du pistolet est encrassé. 2) La buse de pulvérisation est en position de nettoyage (CLEAN). 3) Le bouton PRIME/SPRAY n'est pas réglé sur SPRAY.	1) Nettoyer la buse de pulvérisation ou le filtre du pistolet. Consulter <b>Nettoyage de la buse de pulvérisation</b> . 2) Placer la buse de pulvérisation en position SPRAY. 3) Tourner le bouton PRIME/SPRAY sur SPRAY.
I. Le produit forme des bavures.	1) Le pistolet, la buse ou le filtre d'entrée est encrassé. 2) La buse de pulvérisation est usée. 3) Le produit est trop épais. 4) Perte de pression.	1) Nettoyer les filtres concernés et filtrer le produit. 2) Remplacer la buse de pulvérisation. 3) Diluer le produit. 4) Se reporter aux causes et aux solutions du problème C.
J. Le jet est irrégulier/pulsant	1) Amortisseur de pulsations défectueux	1) Remplacer l'amortisseur de pulsations (voir chapitre Maintenance)

## PISTOLET DE PULVÉRISATION

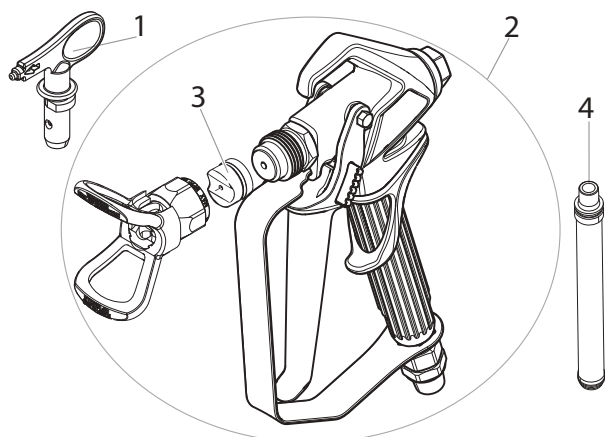

Élément	N° de pièce	Description
1*	0554410	Buse FineFinish 410
	0554408	Buse FineFinish 408
2*	0538040	Pistolet Vector Pro complet (4 doigts)
3*	2468382	Joint de la buse (5 unité)
4*	0097022	Filtre rouge (10 unité)

\* Pièces d'usure: ne sont pas couvertes par la garantie

## PULVÉRISATEUR

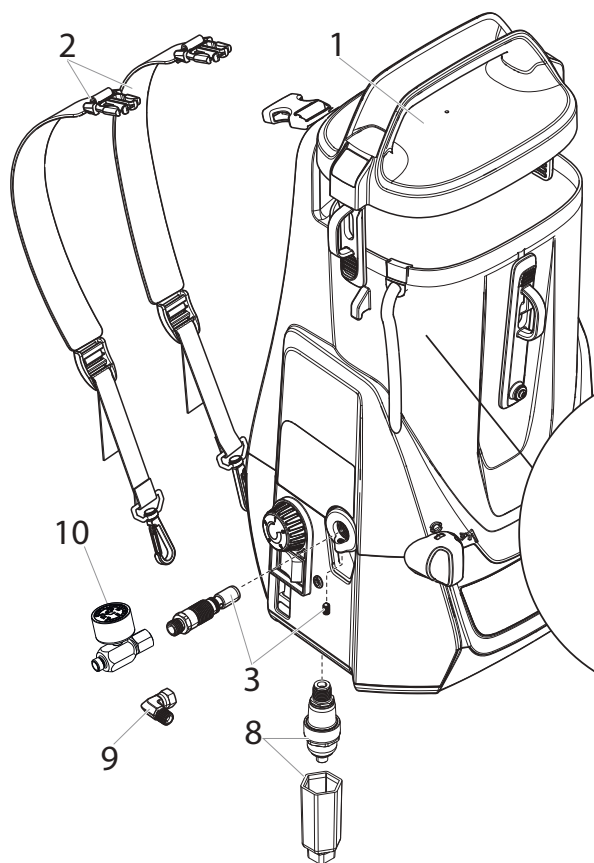

Élément	N° de pièce	Description
1	2463792	Couvercle du distributeur
2	2463604	Sangles
3*	2467370	Soupape de sortie
4*	2399 777	Filtre d'entrée
5*	2399 783	Soupape d'entrée
6	2454461	Batterie (ProCore 18 V, 4,0 Ah)
7	2454460	Chargeur (GAL 18V-40)
8*	2465928	Kit de réparation amortisseur de pulsations (outils inclus)
9	2467276	Coude
10	2467255	Manomètre

\* Pièces d'usure: ne sont pas couvertes par la garantie

## Accessoires (non compris dans la livraison)

Élément	N° de pièce	Description
1	0538043	Pistolet Vector Grip (2/4 doigts)
2	2418853	Rallonge de buse (12,5 cm)
3	9984573	Flexible de pulvérisation, 7,5 m
4	0508619	Easy Glide (118 ml)
5	2418370	Inner-Feed Roller
6	2454974	Joint tournant Z
7	2412656	EasyClean (1 l)

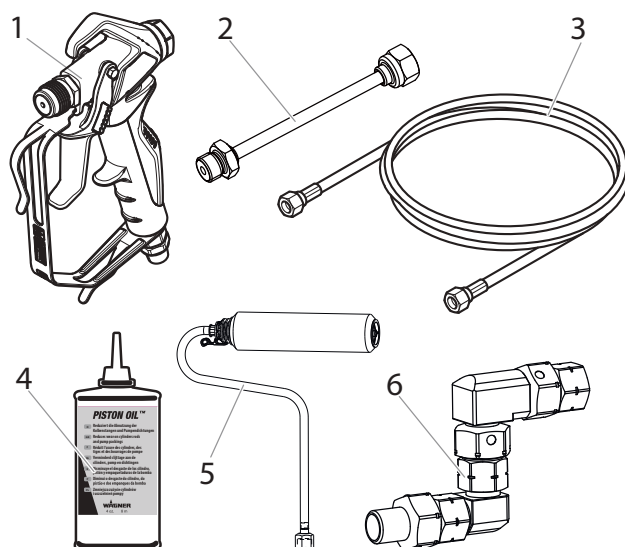

### BUSES FINEFINISH

Buses de laquage haut de gamme avec des propriétés optimisées pour des surfaces parfaitement réussies même à faible pression.



Toutes les buses indiquées dans le tableau ci-dessous sont fournies avec le filtre à pistolet adéquat.

Utilisation	Marquage	Angle de projection	Orifice pouce / mm	Largeur du jet mm <sup>1)</sup>	Tamis de crosse	Réf. No.
Laques à base aqueuse et contenant de solvants, vernis, huiles et agents de séparation	208	20°	0.008 / 0.20	120	rouge	0554208
	308	30°	0.008 / 0.20	150	rouge	0554308
	408	40°	0.008 / 0.20	190	rouge	0554408
Peintures à base de résine synthétique, laques PVC, peintures à deux composants	210	20°	0.010 / 0.25	120	rouge	0554210
	310	30°	0.010 / 0.25	150	rouge	0554310
	410	40°	0.010 / 0.25	190	rouge	0554410
	510	50°	0.010 / 0.25	225	rouge	0554510
Apprêts, peintures de remplissage	212	20°	0.012 / 0.30	120	rouge	0554212
	312	30°	0.012 / 0.30	150	rouge	0554312
	412	40°	0.012 / 0.30	190	rouge	0554412
	512	50°	0.012 / 0.30	225	rouge	0554512
Peintures incendie, peintures anti-rouille	214	20°	0.014 / 0.36	120	rouge	0554214
	314	30°	0.014 / 0.36	150	rouge	0554314
	414	40°	0.014 / 0.36	190	rouge	0554414
	514	50°	0.014 / 0.36	225	rouge	0554514

### HEA - DES BUSES POUR UNE PULVÉRISATION SANS BROUILLARD INTEMPESTIF ET AVEC UNE BASSE PRESSION



HEA, ou High Efficiency Airless, est une technologie de buse innovante qui révolutionne la pulvérisation Airless. Les buses HEA permettent de réduire nettement la pression et de travailler en basse pression (idéalement entre 80 et 140 bar). Les buses s'utilisent avec tous les supports de buse TradeTip 3 et tous les appareils WAGNER.

Certaines peintures devront éventuellement être diluées afin d'obtenir un résultat optimal. En général, le produit utilisé peut être dilué jusqu'à 10 % (veuillez prendre en compte les indications du fabricant du produit).



Toutes les buses indiquées dans le tableau ci-dessous sont fournies avec le filtre à pistolet adéquat.

Utilisation	Marquage	Angle de projection	Orifice inch / mm	Largeur du jet mm <sup>1)</sup>	Tamis de crosse	Réf. No.
Laques synthétiques	211	20°	0.011 / 0.28	120	rouge	0554211
	311	30°	0.011 / 0.28	150	rouge	0554311
	411	40°	0.011 / 0.28	190	rouge	0554411
Laques, apprêts, couches de fond, bouche-pores	213	20°	0.013 / 0.33	120	rouge	0554213
	313	30°	0.013 / 0.33	150	rouge	0554313
	413	40°	0.013 / 0.33	190	rouge	0554413
Bouche-pores, anti-rouilles	415	40°	0.015 / 0.38	190	jaune	0554415
	515	50°	0.015 / 0.38	225	jaune	0554515
	615	60°	0.015 / 0.38	270	jaune	0554615
anti-rouilles, peintures latex peintures à dispersion	417	40°	0.017 / 0.43	190	blanc	0554417
	517	50°	0.017 / 0.43	225	blanc	0554517
	617	60°	0.017 / 0.43	270	blanc	0554617

<sup>1)</sup>Largeur du jet à une distance de 30 cm environ du support, pression de projection 100 bar (10 MPa), laque synthétique de 20 secondes-DIN.

## Garantie 3 + 2 sur ce produit de WAGNER

WAGNER offrent exclusivement aux acheteurs professionnels qui font l'acquisition d'un produit auprès d'un revendeur agréé (ci-après « clients ») une garantie supplémentaire aux conditions de garantie légale pour les produits listés sur la page internet <https://go.wagner-group.com/3plus2-info>, dans l'absence d'une éventuelle exclusion de garantie. La durée de garantie des produits WAGNER (appareils) pour un usage artisanal est de 36 mois et commence à partir de la date d'achat initial. La durée de garantie se prolonge de 24 mois lorsque le client enregistre son produit dans les 28 jours qui suivent son achat sur l'espace dédié de notre site : <https://go.wagner-group.com/3plus2>. En cas de location commerciale, d'usage industriel (utilisation en roulements) ou de sollicitation équivalente, la durée de garantie est limitée à 12 mois en raison d'une utilisation nettement plus intense. Dans ce cas, nous nous réservons le droit de réaliser des contrôles et, éventuellement, de refuser une prestation de garantie. Si des vices de fabrication, de matériau ou de performance sont constatés pendant la durée de garantie, les vices doivent être signalés dans les plus brefs délais, soit dans une limite de 2 semaines après leur constatation. Les conditions de garantie détaillées sont disponibles sur demande auprès de nos partenaires agréés WAGNER (voir site Web ou manuel d'utilisation) ou sous forme écrite sur notre site Web :

<https://go.wagner-group.com/pf-warranty-conditions>



- Sous réserve de modifications -

## Protection de l'environnement



En fin de vie, l'appareil, ses accessoires et son emballage doivent être recyclés dans le respect de l'environnement. Trier les matériaux d'emballage et les déposer dans la collecte des matières recyclables. Les appareils usagés et les accumulateurs/piles ne doivent pas être jetés avec les ordures ménagères lors de leur élimination. Soutenez la protection de l'environnement et apportez donc l'appareil et la batterie à un centre de recyclage local, contactez notre service clientèle ou renseignez-vous dans un magasin spécialisé.



Points de collecte sur [www.quefairedemesdechets.fr](http://www.quefairedemesdechets.fr)  
Privilégiez la réparation ou le don de votre appareil !

## Indication importante de responsabilité de produit!

En vertu d'un décret de l'Union européenne, si le produit est défectueux, la responsabilité du fabricant n'est engagée sans restriction que si toutes les pièces utilisées sont des pièces d'origine ou des pièces autorisées par le fabricant et si les appareils ont été montés et utilisés de manière appropriée. Le fabricant est partiellement ou intégralement dégagé de sa responsabilité s'il est établi que le défaut du produit est dû à l'utilisation de pièces de rechange et/ou d'accessoires tiers.

## Déclaration de conformité UE

Nous déclarons sous notre responsabilité que ce produit est en conformité avec les réglementations suivantes:

2006/42/CE, 2014/30/UE, 2014/35/UE, 2011/65/UE, 2012/19/UE

Conforme aux normes et documents normalisés:

EN 62841-1, EN 50580, EN 60335-1, EN 60335-2-29, EN 62133-2, EN IEC 55014-1, EN IEC 55014-2, EN 62233, EN IEC 61000-3-2, EN 61000-3-3

La déclaration de conformité UE est jointe à ce produit.

Elle peut être commandée au besoin sous le numéro de commande **2467859**.

# Waarschuwing!

**Attentie: gevaar voor verwondingen door injectie !**  
**De Airless apparaten ontwikkelen een extreem hoge spuitdruk.**



**Gevaar**

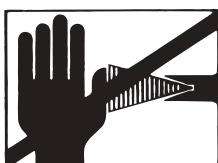

**1**

**Nooit vingers, handen of andere lichaamsdelen in aanraking met de spuitstraal laten komen!**  
**Richt het spuitpistool nooit op uzelf, op andere personen of op dieren.**  
**Het spuitpistool nooit zonder aanraakbeveiliging gebruiken**

Behandel een spuitverwonding niet als een gewone snijwond.  
Bij huidletsel door coatingmateriaal direct een arts raadplegen voor een snelle, deskundige behandeling. Informeer de arts over het gebruikte coatingmateriaal of oplosmiddel.

**2**

**Elke keer voordat het apparaat in gebruik wordt genomen, moeten de onderstaande punten, overeenkomstig de handleiding, in acht worden genomen:**

1. Apparaten met gebreken mogen niet worden gebruikt.
2. Spuitpistool met veiligheidshendel aan de trekker borgen.
3. Bij het verwerken van materialen die oplosmiddelen bevatten, moet het apparaat worden geaard.
4. Toelaatbare werkdruk van de hogedrukslang en het spuitpistool controleren
5. Alle verbindingen op lekkage controleren

**3**

**De aanwijzingen m.b.t. periodieke schoonmaak- en onderhoudsbeurten moeten streng worden aangehouden.**

**Voor alle werkzaamheden aan het apparaat en bij iedere werkonderbreking moeten de onderstaande regels in acht worden genomen :**

1. Spuitpistool en slang van druk ontlasten
2. Spuitpistool met veiligheidshendel aan de trekker borgen.
3. Apparaat uitschakelen

# Let op de veiligheid!

## Wij feliciteren u met de aankoop van uw WAGNER Airless hogedruk-spuitapparaat.

Lees dit handboek voor het eerste gebruik van het apparaat zorgvuldig door en neem de veiligheidsaanwijzingen in acht. Bewaar het handboek en de veiligheidsaanwijzingen zorgvuldig.

U beschikt over een kwaliteitsproduct, waarvan de correcte werking afhankelijk is van zorgvuldig onderhoud en gebruik.

**Belangrijk! Na elk gebruik moet het apparaat worden gereinigd.**

Wanneer het apparaat niet wordt gereinigd, leidt dit tot storingen! Door vervuiling veroorzaakte storingen vallen niet onder de garantie.

Bij storingen eerst het gereinigde apparaat nogmaals controleren, voordat het naar de klantenservice wordt opgestuurd.

### Uitleg van de gebruikte symbolene

 Gevaar	Duidt een rechtstreeks dreigend gevaar aan. Als ze niet gemeden wordt, zijn de dood of zeer ernstig letsel het gevolg.
	Duidt toepassingstips en andere bijzonder nuttige aanwijzingen aan.
	Draag bij de werkzaamheden een geschikte gehoorbescherming.
	Draag bij de werkzaamheden een geschikte adembescherming.
	Draag bij de werkzaamheden geschikte veiligheidshandschoenen.

### Algemene veiligheidsaanwijzingen

**Waarschuwing!** Lees alle veiligheidstips en instructies. Door het niet in acht nemen van de veiligheidstips en de vermelde instructies kunnen er een elektrische schok, brand en/of ernstige verwondingen optreden. Met het hieronder gebruikte begrip "elektrisch gereedschap" wordt zowel elektrisch gereedschap op netvoeding (met netkabel) bedoeld als oplaadbaar elektrisch gereedschap (zonder netkabel).

#### 1. Veiligheid op de werkplek

- Houd de werkplek schoon en goed verlicht.** Wanorde en niet verlichte werkplekken kunnen tot ongevallen leiden.
- Gebruik het apparaat niet in een explosiegevaarlijke omgeving met brandbare vloeistoffen, gassen of stof.** Elektrisch gereedschap wekt vonken op die stof of dampen kunnen ontsteken.
- Houd kinderen en andere personen tijdens het gebruik van elektrisch gereedschap op afstand.** Wanneer u wordt afgeleid, kunt u de controle over het

apparaat verliezen.

#### 2. Elektrische veiligheid

- De netstekker van het apparaat moet passen in de wandcontactdoos. De stekker mag op geen enkele manier worden gewijzigd. Gebruik geen stekkeradapter voor gearde apparaten.** Ongewijzigde stekkers en passende wandcontactdozen verminderen het risico van elektrische schokken.
- Voorkom contact van uw lichaam met gearde oppervlakken van b.v. buizen, radiatoren, fornuizen en koelkasten.** Er bestaat een verhoogd risico op elektrische schokken wanneer uw lichaam is geard.
- Houd het apparaat uit de regen en breng het niet in contact met water.** In een elektrisch apparaat binnendringend water verhoogt het risico van elektrische schokken.
- Gebruik de netkabel niet voor andere doeleinden, b.v. om het apparaat aan te dragen, op te hangen of om de stekker uit de wandcontactdoos te trekken.** Houd de kabel verwijderd van warmtebronnen, olie, scherpe randen of bewegende delen van apparaten. Beschadigde kabels en kabels die in de war zijn verhogen het risico van elektrische schokken.
- Als u met elektrisch gereedschap buiten werkt, gebruik dan uitsluitend verlengsnoeren die ook voor buiten geschikt zijn.** Het gebruik van voor buitengebruik geschikte verlengkabels vermindert het risico van elektrische schokken.
- Als het gebruik van het apparaat in een vochtige omgeving niet valt te vermijden, gebruik dan een aardlekschakelaar.** Het gebruik van een aardlekschakelaar voorkomt het risico van een elektrische schok.

#### 3. Veiligheid van personen

- Wees alert, let op wat u doet en gebruik uw gezond verstand bij het werken met elektrisch gereedschap. Gebruik het apparaat niet wanneer u moe bent of onder de invloed bent van drugs, alcohol of medicijnen.** Eén moment van onachtzaamheid tijdens het gebruik van het apparaat kan leiden tot ernstig letsel.
- Gebruik persoonlijke beschermingsmiddelen en draag altijd een veiligheidsbril.** Het gebruik van persoonlijke beschermingsmiddelen, zoals stofmasker, antislip veiligheidsschoenen, veiligheidshelm of gehoorbescherming, afhankelijk van type en gebruik van het elektrisch gereedschap, vermindert het risico van letsel.
- Voorkom onbedoeld starten van het gereedschap. Verzekert u ervan dat de schakelaar in de stand "UIT" staat, voordat u de netstekker in de wandcontactdoos steekt.** Wanneer u tijdens het dragen van het apparaat een vinger op de schakelaar houdt of het apparaat ingeschakeld op de netvoeding

aansluit, kan dit leiden tot ongevallen.

- d) **Verwijder afstelgereedschap of moersleutels voordat u het apparaat inschakelt.** Gereedschap of een moersleutel die zich in een draaiend deel van het apparaat bevindt, kan leiden tot letsel.
- e) **Vermijd een abnormale lichaamshouding. Zorg voor een goede houding en bewaar op elk moment uw evenwicht.** Dan kunt u het apparaat in onverwachte situaties beter onder controle houden.
- f) **Draag geschikte kleding. Draag geen loszittende kleding of sierraden. Houd haren, kleding en handschoenen verwijderd van bewegende delen.** Loszittende kleding, sierraden of lange haren kunnen door bewegende delen worden gegrepen.
- g) **Wanneer stofafzuigings- of stofopvangvoorzieningen kunnen worden gemonteerd, dient u zich ervan te verzekeren dat deze zijn aangesloten en juist worden gebruikt.** Het gebruik van een stofafzuiging beperkt het gevaar door stof.
- h) **Pas op voor een vals gevoel van veiligheid en neem de veiligheidsvoorschriften voor elektrisch gereedschap in acht, ook wanneer u na veelvuldig gebruik vertrouwd met het elektrisch gereedschap bent.** Onoplettendheid kan binnen een fractie van een seconde tot ernstig letsel leiden.

#### 4. Zorgvuldige omgang met en gebruik van elektrisch gereedschap

- a) **Zorg dat u het apparaat niet overbelast. Gebruik voor uw werkzaamheden het daarvoor bedoelde elektrische gereedschap.** Met het juiste elektrische gereedschap werkt u beter en veiliger binnen het aangegeven vermogensbereik.
- b) **Gebruik geen elektrisch gereedschap waarvan de schakelaar defect is.** Elektrisch gereedschap dat niet meer kan worden in- of uitgeschakeld, is gevaarlijk en moet worden gerepareerd.
- c) **Verwijder de stekker uit de wandcontactdoos voordat u afstellingen aan het apparaat uitvoert, accessoires vervangt of het apparaat aan de kant legt.** Deze voorzorgsmaatregel voorkomt dat het apparaat onbedoeld wordt gestart.
- d) **Bewaar elektrisch gereedschap, wanneer het niet wordt gebruikt, buiten bereik van kinderen. Laat geen personen met het apparaat werken die daar niet mee vertrouwd zijn of die deze aanwijzingen niet hebben gelezen.** Elektrisch gereedschap is gevaarlijk wanneer dit door onervaren personen wordt gebruikt.
- e) **Onderhoud het apparaat zorgvuldig. Controleer dat bewegende delen correct functioneren en niet klemmen en dat er geen onderdelen zijn gebroken of zodanig beschadigd dat de werking van het apparaat nadelig wordt beïnvloed. Laat beschadigde onderdelen voor gebruik van**

**het apparaat repareren.** Veel ongevallen worden veroorzaakt door slecht onderhouden elektrisch gereedschap.

- f) **Houd snijdende inzetgereedschappen scherp en schoon.** Zorgvuldig onderhouden snijdende inzetgereedschappen met scherpe snijkanten klemmen minder snel vast en zijn gemakkelijker te geleiden.
- g) **Gebruik elektrisch gereedschap, accessoires, hulpmiddelen enz. in overeenstemming met deze aanwijzingen en zoals voor dit specifieke type apparaat is voorgeschreven. Houd daarbij rekening met de werkomstandigheden en de uit te voeren werkzaamheden.** Het gebruik van elektrisch gereedschap voor ander dan het bedoelde gebruik kan leiden tot gevaarlijke situaties.
- h) **Zorg ervoor dat de grepen en greepvlakken schoon en vrij van olie en vet blijven.** Gladde grepen en greepvlakken maken een veilig gebruik en controle over het elektrisch gereedschap in onverwachte situaties onmogelijk.

#### 5. Gebruik en behandeling van het accugereedschap

- a) **Laad de accu's alleen op met door de fabrikant aanbevolen opladers.** Een oplader die voor een bepaald type accu is ontworpen, kan brandgevaar veroorzaken wanneer hij voor andere accu's wordt gebruikt.
- b) **Gebruik alleen de daarvoor bestemde accu's in het elektrische gereedschap.** Gebruik van andere accu's kan leiden tot letsel en brandgevaar.
- c) **Houd de ongebruikte accu uit de buurt van paperclips, munten, sleutels, spijkers, schroeven of andere kleine metalen voorwerpen die een overbrugging van de contacten kunnen veroorzaken.** Kortsluiting tussen de accu-contacten kan leiden tot brandwonden of brand.
- d) **Bij verkeerd gebruik kan er vloeistof uit de accu lekken. Vermijd contact ermee. Bij toevallig contact, spoelen met water. Als de vloeistof in uw ogen komt, moet u medische hulp inroepen.** Lekkende accuvloeistof kan huidirritatie of brandwonden veroorzaken.
- e) **Gebruik geen beschadigde of gewijzigde accu.** Beschadigde of gewijzigde accu's kunnen zich onvoorspelbaar gedragen en leiden tot brand, explosie of gevaar voor verwondingen.
- f) **Stel een accu niet bloot aan vuur of hoge temperaturen.** Brand of temperaturen boven 130°C kunnen een explosie veroorzaken.
- g) **Volg alle oplaadinstructies en laad de accu of het draadloze gereedschap nooit op buiten het temperatuurbereik dat in de gebruiksaanwijzing wordt vermeld.** Onjuist opladen of opladen buiten het temperatuurbereik kan de accu vernietigen of het risico van brand vergroten.

## 6. Service

a) Laat het apparaat uitsluitend repareren door gekwalificeerd technisch personeel en uitsluitend met originele onderdelen. Daarmee blijft de veiligheid van het apparaat gewaarborgd.

b) Onderhoud nooit beschadigde accu's. Alle onderhoud aan accu's mag alleen worden uitgevoerd door de fabrikant of erkende servicecentra.

### Veiligheidsinstructies oplader en accu



Gebruik het gereedschap alleen met BOSCH AMPShare compatibele ProCore 18V-accu's met minstens 2,0 Ah en geschikte opladers. De accuspanning moet overeenkomen met de laadspanning van de oplader. Laad geen niet-oplaadbare accu's op. Anders bestaat er gevaar voor brand en explosie.

-  Gebruik de oplader alleen binnenshuis en houd hem uit de buurt van vocht. Het binnendringen van water in elektrisch gereedschap verhoogt het risico van een elektrische schok.
- Houd de oplader schoon. Er bestaat gevaar voor elektrische schokken als gevolg van verontreiniging.
- Controleer voor elk gebruik de oplader, de kabel en de stekker. Gebruik de oplader niet als u schade vaststelt. Open de oplader niet zelf en laat deze alleen repareren door gekwalificeerd personeel, en alleen met originele reserveonderdelen. Beschadigde opladers, kabels en stekkers verhogen het risico op elektrische schokken.
- Gebruik de oplader niet op gemakkelijk brandbare oppervlakken (bijv. papier, textiel, etc.) of in brandbare omgevingen. Er bestaat brandgevaar als gevolg van de verhitting van de oplader tijdens het opladen.
- De accu wordt gedeeltelijk opgeladen geleverd. Laad de accu voor het eerste gebruik volledig op in de oplader, zodat de accu optimaal presteert.
- Gebruik de accu alleen in de producten van de fabrikant. Dit is de enige manier om de accu te beschermen tegen gevaarlijke overbelasting.
- Houd accu's buiten het bereik van kinderen.
- Maak de accu niet open. Er bestaat gevaar voor kortsluiting.
- Er kunnen ook dampen ontsnappen als de accu is beschadigd of onjuist wordt gebruikt. Zorg voor frisse lucht en raadpleeg een arts als u klachten hebt. De dampen kunnen de ademhalingswegen irriteren.
- Als de accu defect is, kan er vloeistof uitlekken en kunnen naburige voorwerpen nat worden. Controleer de aangetaste delen. Maak ze schoon of vervang ze indien nodig.
- De accu kan beschadigd raken door scherpe voorwerpen zoals spijkers of schroevendraaiers of door geweld van buitenaf. Er kan interne kortsluiting ontstaan en de accu kan verbranden, roken, exploderen of oververhit raken.
- Onderhoud nooit beschadigde accu's. Alle onderhoud aan accu's mag alleen worden uitgevoerd door de fabrikant of erkende servicecentra.

- Bescherm de accu tegen hitte, bijv. ook tegen permanent zonlicht, vuur, vuil, water en vocht. Er bestaat gevaar voor ontploffing en kortsluiting.
- Gebruik en bewaar de accu alleen bij een omgevingstemperatuur tussen -20°C en +50°C. Laat de accu bijvoorbeeld in de zomer niet in de auto liggen. Bij temperaturen < 0°C kunnen de prestaties afnemen, afhankelijk van het apparaat.
- Laad de accu alleen op bij omgevingstemperaturen tussen 0°C en +35°C. Opladen buiten het temperatuurbereik kan de accu beschadigen of het risico van brand vergroten.
- Li-Ion-accu's vallen onder de vereisten van de wetgeving inzake gevaarlijke stoffen. De accu's kunnen door de gebruiker zonder verdere voorschriften over de weg vervoerd worden. Bij de verzending door derden (bijv. luchtvervoer of expeditiebedrijf) moeten bijzondere eisen ten aanzien van verpakking en markering in acht genomen worden. In deze gevallen moet bij de voorbereiding van de verzending een deskundige voor gevaarlijke stoffen geraadpleegd worden. Verzend accu's alleen, wanneer de behuizing onbeschadigd is. Plak blootliggende contacten af en verpak de accu zodanig dat deze niet in de verpakking beweegt. Neem ook eventuele overige nationale voorschriften in acht.

### Bescherming van de gezondheid



Gevaar

Let op! Draagadembescherming: verfnevel en oplosmiddeldampen zijn schadelijk voor de gezondheid. Werk uitsluitend in ruimten met goede natuurlijke ventilatie of gebruik geforceerde ventilatie. Het dragen van werkkleding, veiligheidsbril, gehoorbescherming en handschoenen wordt aanbevolen.

### Brandbare coatingmaterialen



Gevaar

De spuitpistolen mogen niet worden gebruikt voor het verspuiten van brandbare stoffen.

### Explosiebeveiliging



Gevaar

Gebruik het apparaat niet in ruimtes die onder de explosiebeveiligingsverordening vallen.

### Explosie- en brandgevaar bij spuitwerkzaamheden door ontstekingsbronnen



Gevaar

Er mogen zich geen ontstekingsbronnen in de omgeving bevinden, bijv. open vuur, het roken van sigaretten, sigaren en pijpen, vonken, gloeiende draden, hete oppervlakken, enz.

## Het apparaat aarden



Gevaar

Aard het apparaat met de bijgeleverde aardingskabel wanneer er materialen worden verwerkt die oplosmiddelen bevatten.

## Ventilatie

Om brand- en explosiegevaar alsook beschadigingen van de gezondheid bij spuitwerkzaamheden te voorkomen, moet voor een goede natuurlijke of kunstmatige ventilatie gezorgd worden.

## Apparaat en spuitpistool beveiligen

Beveilig de slangen, accessoires en filteronderdelen volledig voordat u de sproeipomp gebruikt. Onbeveiligde onderdelen stoten soms een sterke kracht uit of veroorzaken lekken van vloeistof onder hoge druk, met zware schade tot gevolg. Het spuitpistool dient bij montage of demontage van de spuitdop en bij onderbreking van de werkzaamheden altijd te worden geborgd.

## Terugstoot van het spuitpistool



Gevaar

Bij een hoge werkdruk komt bij het overhalen van de trekker een reactiekracht van maximaal 15 N vrij. Indien u hier niet op bent voorbereid, kan de hand worden teruggestoten of kunt u het evenwicht verliezen. Hierdoor kan letsel ontstaan. Een continue belasting door deze terugstoot kan tot blijvende gezondheidsschade leiden.

## Maximale werkdruk

De maximale werkdruk voor spuitpistool, spuitpistooltoebehoren en hogedrukslang mag niet lager zijn dan de op het apparaat vermelde maximale werkdruk van 110 bar (11 MPa).

## Coatingmateriaal

Houd rekening met gevaren die het gevolg kunnen zijn van het verspoten materiaal en neem tevens de aanwijzingen op de verpakking of van de fabrikant van het materiaal in acht. Verspuit geen materialen waarvan u de eventuele gevaren niet kent.

Gebruik geen verf of oplosmiddelen die gehalogeneerde koolwaterstoffen bevatten. Bijvoorbeeld chloor, bleekmiddel, methyleenchloride en trichloorethaan. Ze zijn niet compatibel met aluminium. Vraag de leverancier van de coating naar de compatibiliteit van het materiaal met aluminium.

## Hogedrukslang (veiligheidsaanwijzing)



Gevaar

Let op, gevaar voor letsel door injectie! Door slijtage, knikken en niet-doelmatig gebruik kunnen lekplaatsen in de hogedrukslang ontstaan. Door een lekplaats kan vloeistof in de huid geïnjecteerd worden.

Hogedrukslang vóór elk gebruik grondig controleren.

Vervang een beschadigde hogedrukslang onmiddellijk.

Probeer nooit een defecte hogedrukslang zelf te repareren!

Vermijd scherpe bochten en knikken. De kleinste buigstraal mag ongeveer 20 cm bedragen.

Rijd niet over de hogedrukslang en bescherm deze tegen scherpe voorwerpen en kanten.

Nooit aan de hogedrukslang trekken om het toestel te bewegen.

Hogedrukslang niet verdraaien.

Hogedrukslang niet in oplosmiddel leggen. Buitenkant alleen met een doordrenkte doek afvegen.

Hogedrukslang zo leggen, dat er geen struikelgevaar bestaat.

Elektrostatische lading van spuitpistool en hogedrukslang wordt via de hogedrukslang afgeleid. Daarom moet de elektrische weerstand tussen de aansluitingen van de hogedrukslang gelijk zijn aan of kleiner zijn dan 197 kΩ/m (60 kΩ/ft.).



**Vanwege de werking, veiligheid en levensduur, alleen WAGNER-originele-hogedrukslangen en spuitmondstukken gebruiken. Overzicht zie „Reserveonderdelenlijst“.**



**Bij oude hogedrukslangen stijgt het risico op beschadigingen. Wagner raadt aan, de hogedrukslang na 6 jaar te vervangen.**

## Positionering van apparaat



Gevaar

**Bij werkzaamheden binnen:**

Nabij het apparaat mogen zich geen oplosmiddelhoudende dampen kunnen ophopen. Zorg voor een goede ventilatie.

**Bij werkzaamheden buiten:**

Er mogen geen oplosmiddelhoudende dampen naar het apparaat toe drijven. Let op de windrichting.

## Onderhoud en reparaties



Gevaar

**Voer een drukontlasting uit en verwijder de accu altijd voordat u werkzaamheden aan het apparaat uitvoert.**

## Reiniging van de apparatuur



**Gevaar voor kortsluiting door binnendringend water!**  
**Spuit het apparaat nooit met een hogedruk- of stoomhogedrukreiniger af.**

## Reiniging van de apparatuur met oplosmiddel



Bij de reiniging van de apparatuur met oplosmiddel mag in geen geval in een reservoir met een kleine opening (spongat) worden gespoten of gepompt. Gevaar voor de vorming van een ontplofbaar gas/ lucht-mengsel. Het reservoir dient geaard te zijn. Gebruik voor het schoonmaken geen brandbare materialen.

## Aarding van het werkstuk

Het te coaten werkstuk moet geaard zijn.



Indien vloeistof zich onder de uitlaatklep ophoopt, bestaat de mogelijkheid van lekkage van de zuigerpakking. Als het bedrijf wordt voortgezet kunnen uitlopen van vloeistof en vervuilingen onder het apparaat ontstaan.

## Toe te passen materialen\*

- Dispersie- en latexverven voor binnenshuis.
- Lakken die water en/of oplosmiddel bevatten, lakverven, grondverven, impregnering, beitsen, houtbeschermingsmiddelen en oliën.

\* **Neem de instructies van de verffabrikant in acht.**

## Ongeschikte materialen

- Materialen die sterk schurende bestanddelen bevatten, silicaatverf, gevelverf, logen en zuurhoudende coatingmaterialen.
- Brandbare coatingmaterialen, materialen die aceton of nitro-verdunning bevatten.

## Toepassingsbereik

Coaten van wanden binnenshuis, deuren, radiatoren, etc. alsook kleine en middelgrote objecten buitenshuis (bijv. schuttingen, garagedeuren etc.).

### Technische gegevens\*

Accu (ProCore 18 V, 4,0 Ah)	Li-Ion, 18 V $\equiv$ , 4,0 Ah
Oplader (GAL 18V-40):	
Ingangsspanning	220-240 V $\sim$ , 50-60 Hz;
Uitgangsspanning	10,8-18 V
Laadstroom	4000 mA
Isolatieklasse (oplader):	$\square$ / II
Laadtijd (accu 18 V, 4,0 Ah)	ca. 48 min (80%), 65 min (100%)
Maximale druk	11 MPa (110 bar)
Max. opbrengst	0,9 l/min
Maximale temperatuur coatingmateriaal	43°C
Geluidsdrukniveau**	75 dBA
Onzekerheid	K= 4 db
Geluidsdrukvermogen**	88 dBA
Onzekerheid	K= 4 db
Trillingsniveau***	3,8 m/s <sup>2</sup>
Onzekerheid	K = 1,5 m/s <sup>2</sup>
Max. temperatuur coatingmateriaal	40°C
Pomp	Zuigerpomp
Max. volume reservoir	4,7 l
Max. grootte mondstuk	0,017 (inch)
Max. slanglengte	15 m
Leeg gewicht (pomp, slang, spuitpistool)	4,2 kg

\* Bij gebruik van een ProCore 18 V, 4,0 Ah accu en een oplader GAL 18V-40

\*\* Gemeten volgens EN 50580

\*\*\* Gemeten volgens EN 62841-1

### Informatie over het trillingsniveau

Het aangegeven trillingsniveau is volgens een genormaliseerde testprocedure gemeten en kan ter vergelijking van elektrisch gereedschap worden gebruikt.

Het trillingsniveau dient ook voor een inleidende inschatting van de trillingsbelasting.

**Pas op!** De trillingsemisiewaarde kan tijdens het feitelijke gebruik van het elektrische gereedschap van de aangegeven waarde afwijken, afhankelijk van de wijze waarop het elektrische gereedschap wordt gebruikt. Het is noodzakelijk om veiligheidsmaatregelen ter bescherming van de bedienende persoon vast te leggen, die op een schatting van de blootstelling tijdens de feitelijke gebruiksvoorwaarden berusten (hierbij dienen alle delen van de bedrijfscyclus in acht genomen te worden, bijvoorbeeld tijden, waarin het elektrische gereedschap is uitgeschakeld, en zulke, waarin het weliswaar is ingeschakeld maar zonder belasting draait).

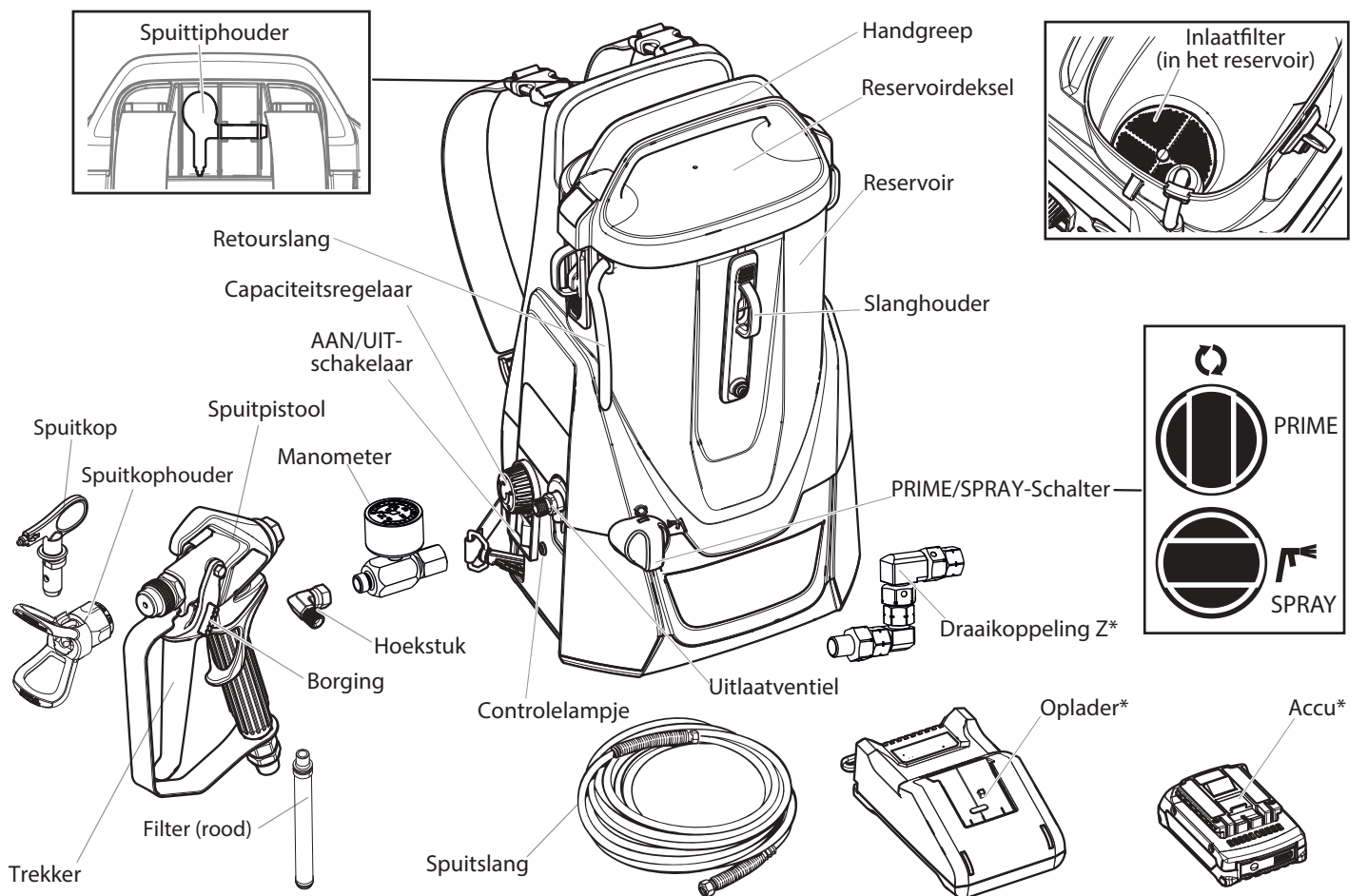

\* Niet inbegrepen bij alle modellen.

### Bedieningselementen en functies

AAN/UIT-schakelaar	De AAN/UIT-schakelaar schakelt het apparaat aan en uit (O = UIT, I = AAN)
PRIME/SPRAY-schakelaar	De PRIME/SPRAY-schakelaar voert de vloeistof in de stand SPRAY naar de spuitslang en in de stand PRIME naar de retour slang.
Capaciteitsregelaar	De capaciteitsregelaar kan worden gebruikt om de werksnelheid van de pomp aan te passen aan het te verwerken materiaal en het gewenste spuitpatroon.
Controlelampje	Geeft de laadstatus van de accu en foutmeldingen weer

### Werkingsmodi

Het spuitsysteem kan op drie verschillende manieren worden gebruikt:

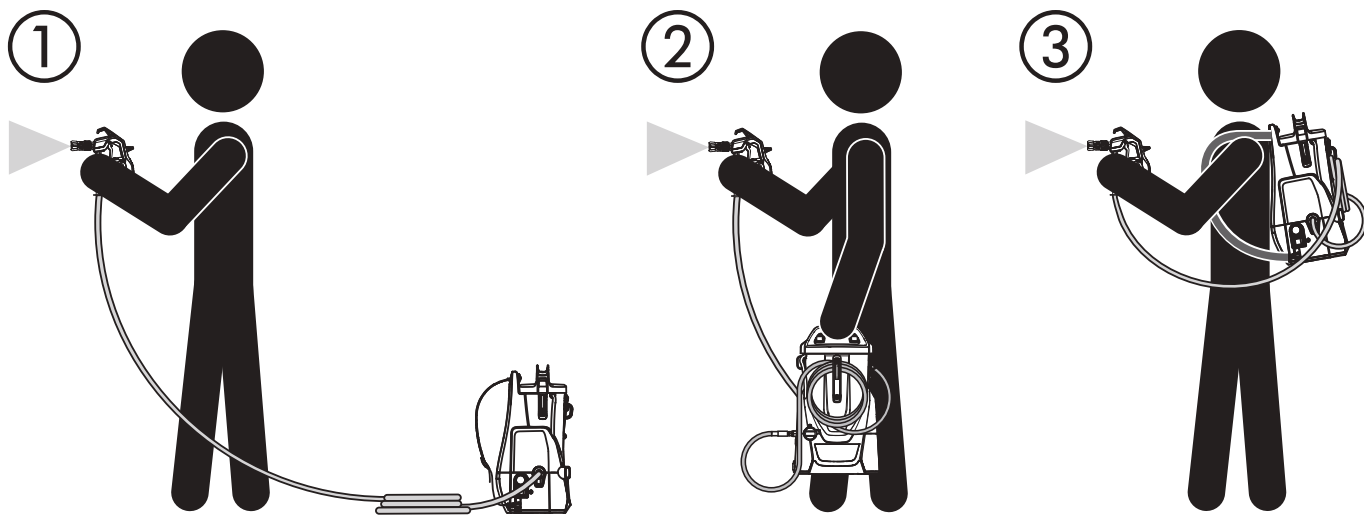

## Benodigd montagegereedschap

- Twee steeksleutels



Plaats de accu alleen als het apparaat volledig is gemonteerd.

### Manometer

Manometer op de slangaansluiting vastschroeven.

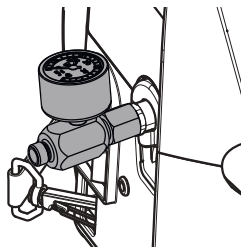

### Slang

Schroef het hoekstuk op de manometer.

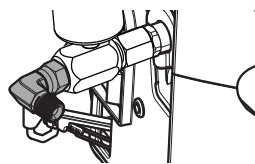

Schroef de hogedrukslang op het hoekstuk.

Houd met een verstelbare schroef sleutel de aansluiting vast en trek de slang met een andere schroef sleutel vast.

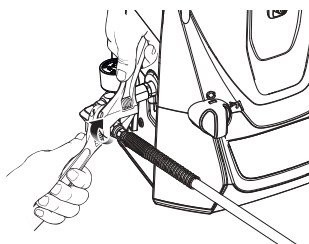

### Pistool

Maak de beschermbeugel van de pistoolkop los en schroef de handgreep van de pistoolkop los.

Plaats het rode pistoolfilter met de conische kant naar boven.

Schroef de handgreep weer vast en klik de beschermbeugel op de pistoolkop.

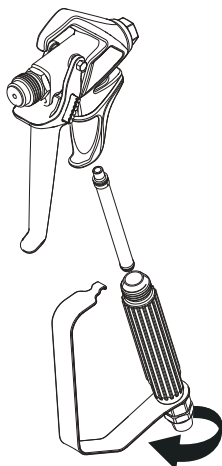

Indien beschikbaar, monteer dan de draaikoppeling Z tussen het pistool en de slang.

Draai de schroefdraad aan het andere einde van de slang op de aansluiting op het spuitpistool. Houd het spuitpistool met een verstelbare schroef sleutel aan het handvat vast en trek de slangmoer met een andere schroef sleutel vast.

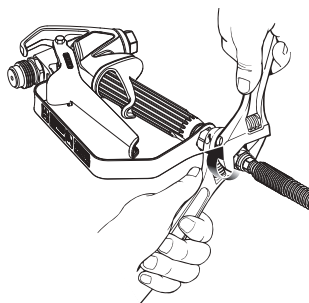

Als het apparaat als een rugzak moet worden gedragen, opent u de slanghouder en haakt u de opgerolde slang erin.

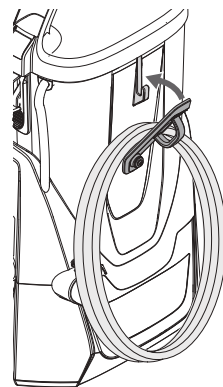

### Draagriem

Bevestig de draagriemen aan de snelsluitingen aan de bovenkant van het apparaat.

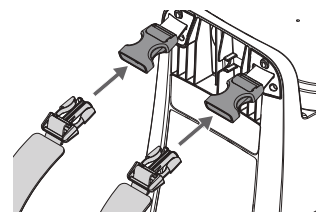

Haak de draagriemen aan de onderkant van het apparaat.

Hang het apparaat over uw schouders en pas de riemen naar wens aan.

**Als het apparaat te veel wordt gekanteld (bijv. als u voorover buigt), klinkt er een geluidssignaal.**

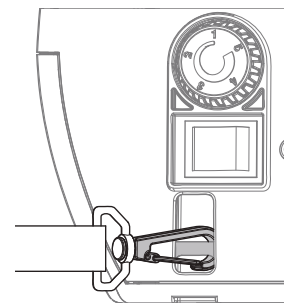

## Verf voorbereiden

Om een snelle verstopping van de spuittip en het filter te voorkomen, wordt het aanbevolen om de verf voor het spuiten grondig te roeren en te zeven. Volg de instructies van de materiaalfabrikant.

## Spuitkop en pistoolfilter selecteren

Het eerste getal van het spuittip-nummer geeft de **spuithoek** aan: bijv. 4xx = 40°

Het tweede en derde getal geven de **tipgrootte** aan: bijv. x10 = 0,10 inch

Afhankelijk van de **tipgrootte** moet het juiste pistoolfilter worden gekozen:

Tipgrootte	Filter
x08, x10, x11, x12, x13, x14	rood
x15	geel
x17	wit

## Pistool borgen en vrijgeven



Bij het bevestigen van de spuitkop of wanneer de spuitkop niet wordt gebruikt, moet de trekker altijd worden geborgd.

### Pistool borgen

Druk de trekkevergrendeling van links naar rechts in, als u naar de achterzijde van het pistool kijkt.

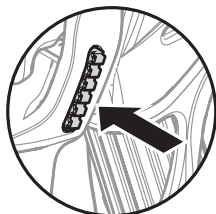

### Pistool vrijgeven

Druk van rechts naar links op de trekkevergrendeling, als u naar de achterzijde van het pistool kijkt.

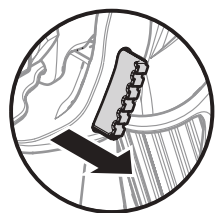

## Aarding



Bij het verwerken van materialen die oplosmiddelen bevatten, moet het apparaat worden geaard.

- 1) Verwijder de aardingschroef en schroef de meegeleverde aardingskabel aan de zijkant van het apparaat.

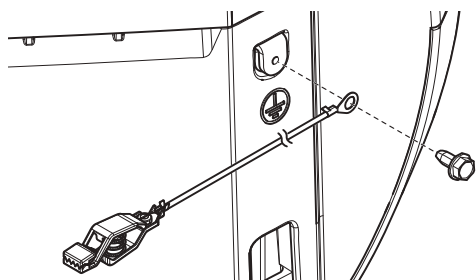

- 2) Bevestig de aardklem aan een geschikte metalen installatie (bijv. waterleiding, radiator, tuinhak).

## Apparaat drukloos maken



**BIJ ELKE uitschakeling van het apparaat moet deze eerst drukloos worden gemaakt. Bij deze procedure wordt de spuitslang drukloos gemaakt.**

- 1) Het spuitpistool borgen en de AAN/UIT-schakelaar in de UITstand zetten.
- 2) De PRIME/SPRAY-schakelaar in de PRIME-stand zetten.

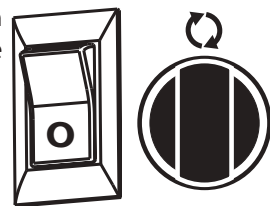

- 3) Het spuitpistool vrijgeven, op een stuk hout of karton richten en de trekker indrukken.
- 4) Het spuitpistool borgen.

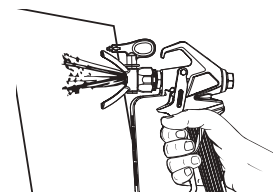

## Droogloop



Gebruik zonder vloeistof leidt tot verhoogde slijtage en beschadigt de pomp. Laat het apparaat niet langer dan 30 seconden drooglopen.

Een oorzaak van drooglopen kan een verstopt pistool-, inlaat- of zuigfilter zijn. Controleer en reinig de filters daarom regelmatig.

## Het reservoir vullen/de pomp ontluchten



Als de verf in het reservoir bijna op is, dan is het mogelijk dat er lucht wordt aangezogen. Bij het bijvullen moet de pomp zoals hieronder beschreven worden ontlucht om drooglopen te voorkomen.

- 1) Schakel de pomp onmiddellijk uit.
- 2) Vul het reservoir.
- 3) De PRIME/SPRAY-schakelaar in de PRIME-stand zetten.

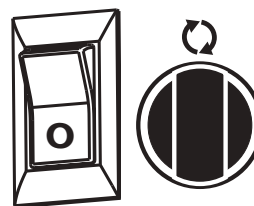

- 4) Schakel de pomp weer in en wacht tot de verf uit de retourslang stroomt.
- 5) Draai de PRIME/SPRAY-schakelaar in de SPRAY-positie en ga door met werken.

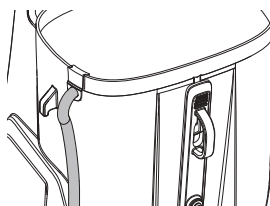

## Opladen

Voordat u de oplader op het lichtnet aansluit, moet u controleren of de netspanning overeenkomt met de specificatie op het typeplaatje van de oplader.

### Betekenis van de controlelampjes



Wanneer u de accu (1) in de oplader (2) plaatst, begint het groene controlelampje (4) te "KNIPPEREN". Dit geeft aan dat de accu wordt opgeladen.



Een constant groen controlelampje (4) geeft aan dat de accu volledig is opgeladen.



Een constant rood controlelampje (3) betekent dat de accu temperatuur buiten het toegestane bereik ligt (tussen 0°C en 35°C). Zodra deze binnen het juiste temperatuurbereik valt, begint het opladen automatisch.



Als het rode controlelampje (3) knippert, zijn de contacten van de oplader of op de accu vuil, is de accu defect of is de accu niet compatibel met de oplader. Maak de contacten schoon of vervang de accu.



Steek de stekker van de lader in het stopcontact (het groene controlelampje van de oplader (4) gaat branden).

1. Zodra de accu volledig is opgeladen, verwijdert u de accu uit de oplader.
2. Trek de netstekker van de oplader uit het stopcontact.

### Accu-indicator

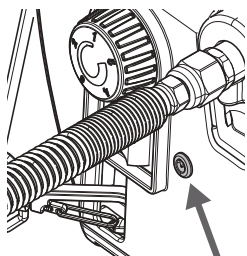

Constant brandend = Voldoende acculading  
Knippert (extra waarschuwingstoon) = Accu moet worden opgeladen

## Voorbereiden van het materiaal

Met de SprayPack 18V kunnen binnenwandverven, lakken en lazuurverven onverdund of licht verdund worden verspoten. Gedetailleerde informatie vindt u in het technische datablad van de fabrikant (→ downloaden via internet).

1. Roer het materiaal grondig op en verdun het in de verfvpakking conform de verdunningsaanbeveling (voor het oproeren wordt een boormachine met roerder/mixer aanbevolen).

### Verdunningsadvies

Beits, Houtveredelingsmiddel, beits, olie, desinfectiemiddel, plantenbeschermingsmiddel	onverdund*
Oplosmiddelhoudende of waterverdunbare lak, grondverf	5 - 10 % verdunnen*
Binnenmuurverf (dispersies en latexverf)	0-10 % verdunnen*

\* **Neem de instructies van de verffabrikant in acht.**



De in de tabel genoemde waarden zijn richtwaarden. De voor het gebruikte materiaal optimale verdunning moet door een spuittest worden vastgesteld.

## Pomp bedrijfsklaar maken

- 1) Let erop, dat het inlaatfilter in de tank goed zit. Zonodig vastklikken zoals afgebeeld.
- 2) Druk eenmaal op de knop op de filter. Daardoor is een correcte werking van het inlaatventiel gegarandeerd.

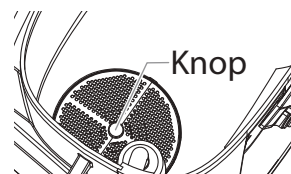

**Aanbevolen wordt om de volgende stappen eerst met water uit te voeren, om te controleren, of het systeem en alle aansluitingen dicht zijn.**

- 3) Trek de sluitingen naar beneden en haak ze los om het deksel te verwijderen.
- 4) De tank vullen met de te gebruiken grondstof. Trek de retour slang uit het reservoir en houd deze boven een leeg reservoir.
- 5) De PRIME/SPRAY-schakelaar in de PRIME-stand zetten.
- 6) Plaats de accu en zet de AAN/UIT-schakelaar in de stand AAN.
- 7) Draai de snelheidsregelaar langzaam rechtsonder naar 2.
- 8) Controleer of de werkvloeistof door de retour slang stroomt.
- 9) De pomp op UIT zetten.

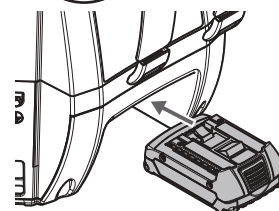
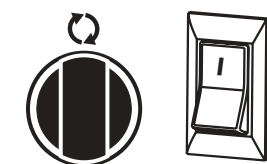
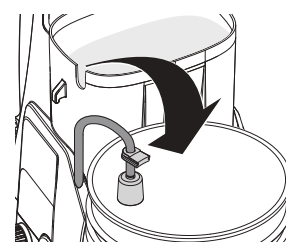
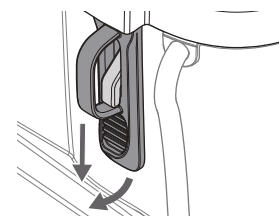

- 10) Plaats de retourslang terug in het reservoir. **De afdichtingsring moet goed in de sleuf zitten.**

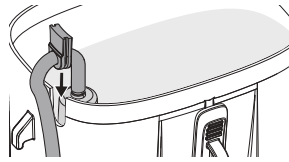

- 11) Haak de twee vergrendelingen vast en plaats het deksel terug op het reservoir.

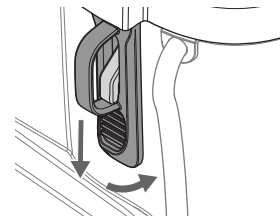

De deksel sluit niet luchtdicht. Kantel het gevulde apparaat daarom niet.

### Materiaal aanzuigen

Voer de volgende stappen uit, zonder dat het spuitkop op het pistool bevestigd is.

- 1) Het spuitpistool vrijgeven en de PRIME/SPRAY-schakelaar in de PRIME-stand zetten.



- 2) Raak met het pistool de rand van een metalen bak aan om het pistool te aarden.

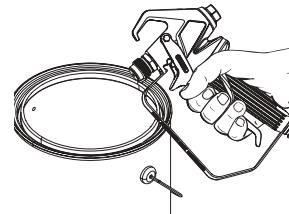

- 3) Bedien de trekker en **HOUD DEZE VAST.**

- 4) De pomp inschakelen  
Draai de snelheidsregelaar langzaam rechtsonder naar 2.

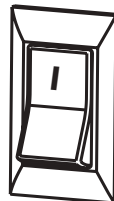

**Niet met de handen in de vloeistofstraal komen.**

- 5) Met ingedrukte trekker de PRIME/SPRAY -schakelaar op SPRAY zetten. De trekker vasthouden, tot lucht, water of oplosmiddel volledig uit de spuitslang is verwijderd en de verf ongehinderd stroomt.



- 6) De trekker loslaten, de PRIME/SPRAY-schakelaar in de PRIME-stand zetten en de pomp op UIT zetten.

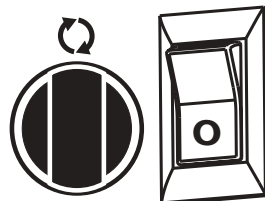

- 7) Het pistool nog één keer in het afvalreservoir richten en de trekker indrukken, om er zeker van te zijn, dat de slang volledig drukloos is.  
8) Het spuitpistool borgen.  
9) De spuitkopenheid op het pistool draaien. Draai het met de hand vast en draai het vervolgens met een sleutel vast.

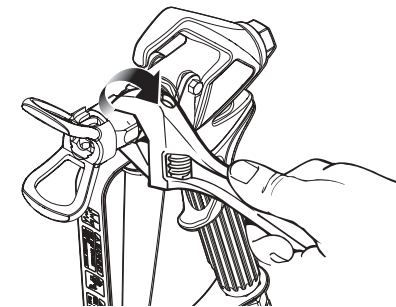
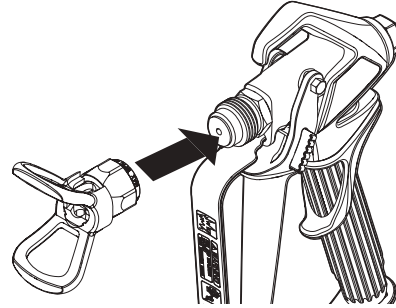

- 10) Spuitkop plaatsen (de spuit wijst daarbij in spuitrichting).

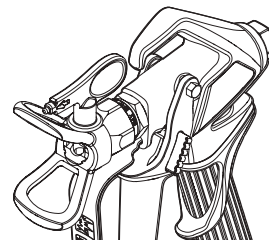

**Uw toestel is nu bedrijfsklaar.**

### Gebruik



Let erop, dat de verfslang niet is geknikt en niet in de buurt van voorwerpen met scherpe kanten ligt.

- 1) De pomp op AAN zetten en de PRIME/SPRAYschakelaar in de SPRAYstand zetten.
- 2) Zodra de motor uitschakelt, het spuitpistool vrijgeven en op een testoppervlak spuiten, om het spuitresultaat te controleren.

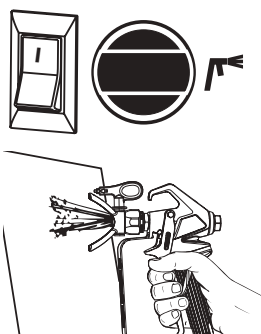

Zodra zich in de slang voldoende druk heeft opgebouwd, schakelt de motor automatisch uit. De motor schakelt afhankelijk van de drukvraag in en uit.



Goed spuitresultaat



Slecht spuitresultaat (strepen)

Wanneer het spuitresultaat schaduwen of strepen vertoont, kan dat de volgende oorzaken hebben: spuitkop of spuitpistoolfilter verstopt; spuitkop versleten of verf onvoldoende verdund. Meer informatie onder "Storingen bij spuiten verhelpen" op de volgende pagina.

### Spuittechniek

De sleutel tot hoogwaardig spuitwerk is het gelijkmatig coaten van het complete oppervlak. Dit wordt bereikt met een gelijkmatige spuitstraal. Neem de volgende TIPS in acht.

**TIP:** De arm met gelijkmatige snelheid en met gelijkblijvende afstand tussen spuitpistool en te coaten oppervlak bewegen. Optimaal is een afstand van 25 tot 30 cm tussen spuitpistool en te coaten oppervlak.

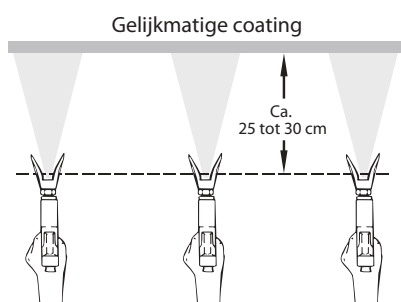

De spuitbeweging met gelijkmatige snelheid uitvoeren.

**TIP:** Het spuitpistool in een rechte hoek ten opzichte van het te coaten oppervlak houden, voor een gelijkmatig spuitresultaat.

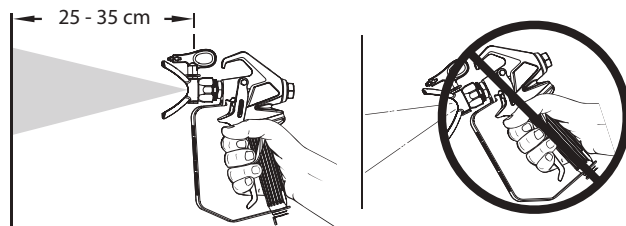

**TIP:** Het spuitpistool in een rechte hoek ten opzichte van het te coaten oppervlak houden. De spuitbeweging met de arm uitvoeren, niet met de pols.

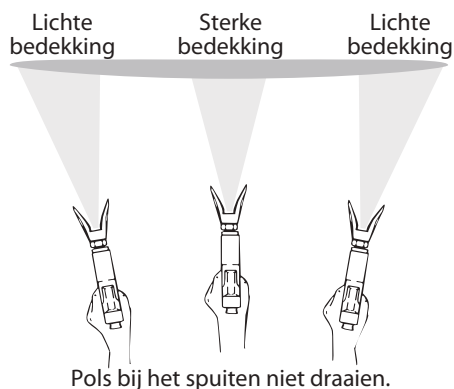

**TIP:** De trekker aan het begin van een spuitbaan indrukken en pas aan het einde van de baan weer loslaten. De trekker niet in het midden van de baan indrukken. Dat zou leiden tot een ongelijkmatig, vlekkelig spuitresultaat.

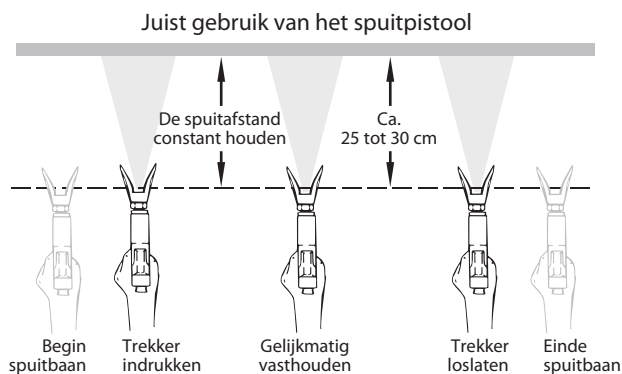

### OVERIGE TIPS

De spuitbanen ongeveer 30% laten overlappen. Dat geeft een gelijkmatige coating.

Wanneer het spuiten wordt beëindigd, de procedure APPARAAT DRUKLOOS MAKEN uitvoeren en de netstekker verwijderen.

Tijdens het spuiten het deksel op de tank laten zitten. Zo kan er geen vuil in de grondstof vallen.

WANNEER DE WERKZAAMHEDEN MEER DAN EEN UUR WORDEN ONDERBROKEN, DE PROCEDURE VOOR KORTSTONDIGE OPSLAG UITVOEREN, ZOALS BESCHREVEN IN DE PARAGRAAF OPSLAG IN DIT HANDBOEK (pagina 80).

Hieronder worden enkele kleine problemen vermeld, die bij het spuiten kunnen optreden. Door het optreden van deze problemen, wordt de grondstofstroom en daarmee het spuitresultaat beïnvloed of komt er geen grondstof meer uit het pistool.

Om deze problemen te verhelpen de op deze pagina vermelde aanwijzingen opvolgen.

### Verstopping in de spuitkop verwijderen



In geen geval proberen om de verstopping van de spuitkop met uw vingers te verwijderen.



Voor het reinigen geen speld of andere scherpe voorwerpen gebruiken. De hardmetalen kop kan daardoor worden beschadigd.

Wanneer het spuitresultaat ongelijkmatig is of er bij het indrukken van het pistool geen straal vrijkomt, de volgende stappen uitvoeren:

- 1) De pomp uitschakelen, de trekker loslaten en het pistool borgen.

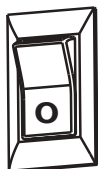

- 2) De omschakelbare kop 180° verdraaien, zodat de pijl naar de achterzijde van het pistool wijst.

Wanneer de spuitkop onder druk staat, kan het moeilijk zijn om deze te verdraaien. De PRIME/SPRAY-schakelaar in de PRIME-stand zetten en de trekker van het pistool indrukken. Zo wordt de druk afgelaten en kan de kop makkelijker worden verdraaid.

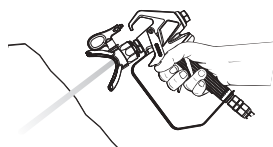
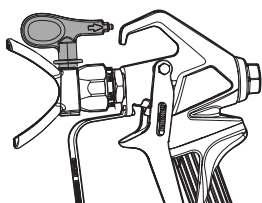

- 3) De PRIME/SPRAY-schakelaar in de SPRAY-stand zetten.
- 4) Het spuitpistool vrijgeven, het pistool op een stuk hout of karton richten en de trekker indrukken. Door de druk in de spuitslang kan de oorzaak van de verstopping eruit worden geblazen. Zodra de spuitkop vrij is, komt er onder hoge druk verf uit.

Wanneer er nog steeds geen verf uit de spuitkop komt, de in de volgende kolom vermelde stappen uitvoeren.

- 5) De trekker loslaten en het pistool borgen.
- 6) De spuitkop zo verdraaien, dat de pijl weer naar voren wijst (SRAY-stand).

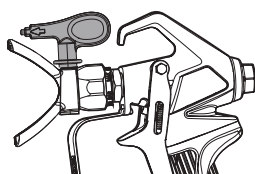

- 7) Het pistool vrijgeven en het spuitproces voortzetten.

### Verstopping in het spuitpistoolfilter verwijderen

Het filter moet bij elk gebruik van het spuitapparaat worden gereinigd. Bij het verwerken van dikvloeiende verf moet het filter zonedig vaker worden gereinigd.

- 1) De procedure **Apparaat drukloos maken** (pagina 73) uitvoeren.
- 2) Maak de beschermbeugel van de pistoolkop los en schroef de handgreep van de pistoolkop los.
- 3) Verwijder het pistoolfilter.

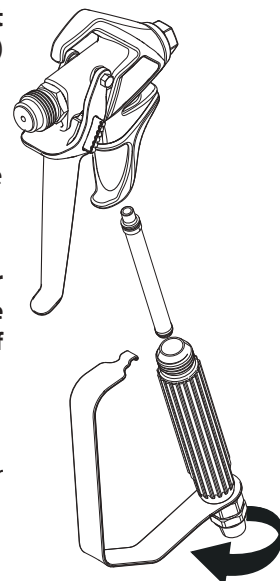

Bij het reinigen van het filter letten op afzettingen in de gebruikte grondstof. Zie Verf zeven, (pagina 73).

- 4) Het filter op gaten controleren. Wanneer er gaten aanwezig zijn, het filter vervangen.



HET FILTER NOOIT MET EEN SCHERP VOORWERP BEWERKEN!

- 5) Plaats het pistoolfilter weer met de conische kant naar boven.
- 6) Schroef de handgreep weer vast en klik de beschermbeugel op de pistoolkop.

### Verstopping in het inlaatfilter verwijderen

- 1) De procedure **Apparaat drukloos maken** (pagina 73) uitvoeren.
- 2) De tank volledig leegmaken (zie **Tank leegmaken**, pagina 78).
- 3) Het inlaatfilter uit de tank verwijderen. Mogelijk hebt u een tang nodig om de filter los te maken.
- 4) Het inlaatfilter met een geschikte reinigungsoplossing reinigen (warm sop).
- 5) Het filter terugplaatsen.

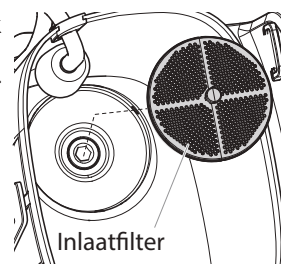

Wanneer u, na het uitvoeren van de op deze pagina vermelde stappen, nog steeds problemen hebt met het spuiten, vindt u meer informatie op de pagina **STORINGEN VERHELPEN** (pagina 82)

## Belangrijke aanwijzingen voor reiniging!

DEZE AANWIJZINGEN EN WAARSCHUWINGEN VOOR REINIGING VAN HET SPUITAPPARAAT LEZEN!

- Een grondige reiniging en smering van het spuitapparaat vormt de belangrijkste voorwaarde voor een correcte werking van het apparaat na opslag.
- Het spuittoestel en de componenten reinigen met een geschikt reinigingsmiddel (bijv. warm zeepwater bij in water oplosbare spuitmaterialen).



Voor grondig reinigen adviseren wij EasyClean reinigingsoplossing (best. nr. 2412656).

- Na de reiniging van het spuitapparaat de reinigingsoplossing op de juiste wijze afvoeren.
- Verwijder de draagriemen om het schoonmaken te vergemakkelijken.

## Tank leegmaken



Wanneer het apparaat is gevuld met spuitmateriaal, kan het zeer zwaar zijn. Het apparaat met de armen tillen en niet met de rug, om letsel te voorkomen.



Let erop, dat vloeren en meubels zijn afgedekt, om schade aan eigendommen te voorkomen.

- 1) Alle stappen van de procedure "Apparaat drukloos maken" (pagina 73) uitvoeren.
- 2) Het deksel van de tank verwijderen.
- 3) Houd het apparaat vast bij de twee handgrepen en giet de inhoud van het reservoir in het oorspronkelijke reservoir.

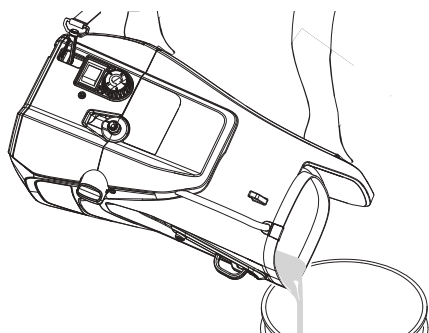

## Verfslang leegmaken

Door het uitvoeren van deze stappen kan het in de spuit slang achtergebleven verfstant opnieuw worden gebruikt.

- 1) Het pistool borgen, de spuitkopenheid verwijderen en de PRIME/SPRAY-schakelaar op PRIME zetten.



- 2) De tank met de geschikte reinigingsoplossing vullen.
- 3) Raak met het pistool de rand van een metalen bak aan om het pistool te aarden.
- 4) Ontgrendel het pistool, bedien de trekker en houd deze vast.



- 5) Met ingedrukte trekker de pomp op AAN zetten en de PRIME/SPRAY-schakelaar op SPRAY zetten.



De pomp laten lopen, tot alle verf uit de slang is verwijderd en er reinigingsoplossing uit het pistool komt.

- 6) De trekker loslaten en de PRIME/SPRAY-schakelaar op PRIME zetten.
- 7) Houd het spuitpistool tegen de rand van een **andere metalen bak**; haal de trekker over en houd deze vast.



- 8) De PRIME/SPRAY-schakelaar in de SPRAY-stand zetten en de trekker indrukken, tot vloeistof, die uit het pistool komt, helder is.

De reinigingsoplossing in de tank moet zonodig worden bijgevuld.

- 9) De PRIME/SPRAY-schakelaar in de PRIME-stand zetten en de trekker van het pistool nog één keer indrukken, om deze drukloos te maken.

## Tank spoelen

- 1) De tank met de geschikte reinigingsoplossing zorgvuldig uitspoelen.

Let erop, dat er geen reinigingsoplossing in de motorbehuizing druppelt.

- 2) Het inlaatfilter uit de bodem van de tank verwijderen en reinigen. Om het filter los te maken, zonodig een schroevendraaier gebruiken.

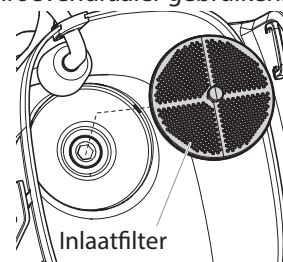

- 3) Het filter terugplaatsen en de reinigingsoplossing op de juiste wijze afvoeren.

## Spuitapparaat spoelen

- 1) De tank met **NIEUWE** reinigingsoplossing vullen.
- 2) De PRIME/SPRAY-schakelaar in de PRIME-stand zetten en de pomp op AAN zetten.

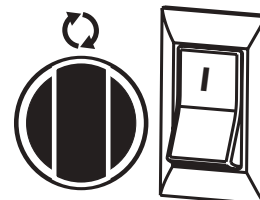

- 3) De reinigingsoplossing van de pomp gedurende 2 tot 3 minuten door de retour slang laten circuleren.
- 4) De pomp op UIT zetten.

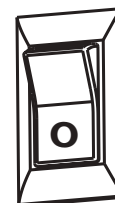

- 5) De reinigingsoplossing op de juiste wijze afvoeren en verdergaan bij **Spuitpistoolcomponenten reinigen** op de volgende pagina.

### Spuitpistoolcomponenten reinigen

- 1) De procedure **Apparaat drukloos maken** (pagina 73) uitvoeren.
- 2) Het filter uit het spuitpistool halen (zie **Verstopping in het spuitpistoolfilter verwijderen**, pagina 77).
- 3) Spuitkop uit de spuitkophouder verwijderen.

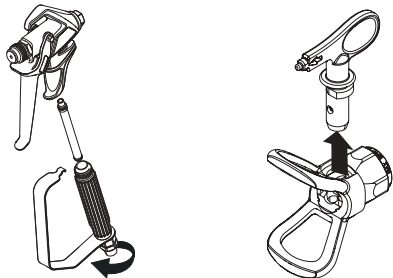

- 4) Spuitkop en filter met een zachte borstel en de geschikte reinigungsoplossing schoonmaken. Zorg ervoor dat u de houder aan de achterkant van de spuittipset verwijdert en reinigt.

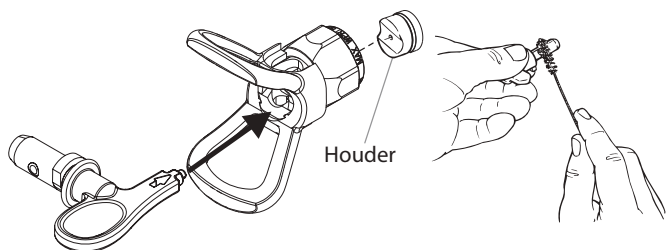

- 5) Het spuitpistool weer assembleren:

- Plaats het pistoolfilter en draai het met een platte schroevendraaier vast.
- Installeer de spuittip en de houder. Plaats de spuittiphouder op het pistool en draai deze vast.

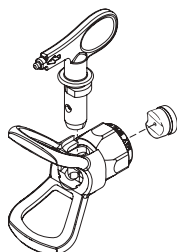

#### BELANGRIJK!

Het is aan te raden om, na het reinigen van de pomp, ter voorbereiding op het opslaan, de pomp opnieuw te spoelen met warm sop. De aanwijzingen onder **Pomp spoelen** herhalen.

### Inlaatventiel reinigen

Wanneer het apparaat problemen heeft met het aanzuigen, moet zondig het inlaatventiel worden gereinigd of vervangen. Dit probleem kan zijn veroorzaakt door ondeskundige reiniging en/of opslag.

- 1) Het inlaatfilter uit de bodem van de tank verwijderen.

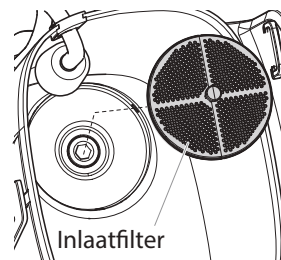

- 2) Inlaatventiel-behuizing (1) met inbussleutel (8 mm) losdraaien en verwijderen.
- 3) Verwijder de klepzitting (2), de kogel (3), de veer (4) en de O-ring (5) met geschikt gereedschap (bijvoorbeeld een spitse tang, pincet).

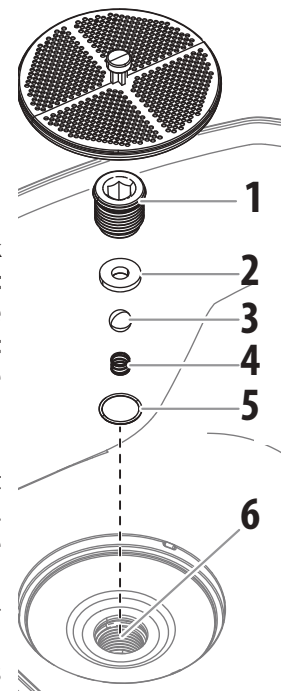

**Tip: Het apparaat kan ook ondersteboven worden gezet met de deksel erop; tik op de onderkant van het apparaat om de onderdelen los te maken.**

- 4) Controleer alle onderdelen en het klepgedeelte (6) in het reservoir en reinig ze grondig. Vervang beschadigde onderdelen.
- 5) O-ring op de inlaatventiel-behuizing (1) goed smeren.
- 6) Plaats alle onderdelen zoals getoond op de afbeelding terug. **De conische zijde van de inlaatventiel-zitting (2) moet naar beneden wijzen.**
- 7) Inlaatventiel-behuizing (1) met inbussleutel (8 mm) weer goed vastdraaien (6,5 Nm).

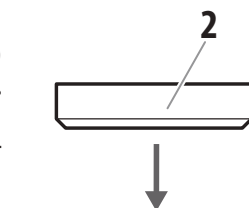

### Uitlaatventiel vervangen

Het vervangen van het uitlaatventiel kan nodig zijn, wanneer het spuitresultaat ook na het uitvoeren van alle in dit handboek onder "Storingen bij spuiten verhelpen" vermelde stappen niet naar tevredenheid is.

- 1) Verwijder de hogedrukslang met twee schroefsleutels van het uitlaatventiel.

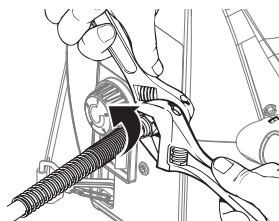

- 2) Draai de schroef (inbussleutel 2,5 mm) aan de onderkant van het uitlaatventiel los, maar verwijder deze niet.

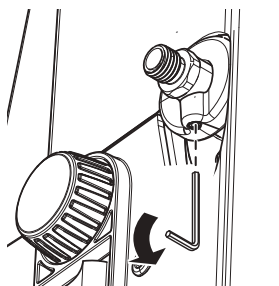

- 3) Verwijder het uitlaatventiel met een schroefsleutel van het basisapparaat.
- 4) Controleer het uitlaatventiel en reinig dit grondig (met name de kogelzitting aan de achterkant). Indien nodig vervangen.
- 5) Het inwendige van de uitlaatventielbehuizing controleren. Verfresten verwijderen.
- 6) Plaats het nieuwe of gereinigde uitlaatventiel weer terug (met een steeksleutel in de uitlaatventielbehuizing vastdraaien (13 Nm)).
- 7) Draai de schroef weer vast (2,6 Nm).

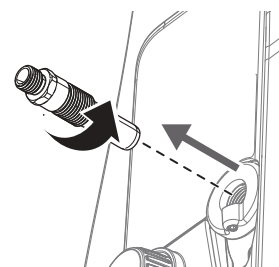

**Draai de schroef stevig vast om de aarding van de slang en het spuitpistool te garanderen.**

### Pulsatiedemper vervangen

Als de spuitstraal na enige tijd begint te pulseren, moet de pulsatiedemper worden vervangen (service-set 2465928).

- 1) Schroef de pulsatiedemper los uit de boring aan de onderkant van het apparaat met het bijgeleverde gereedschap.
- 2) Plaats de nieuwe pulsatiedemper en schroef hem vast.

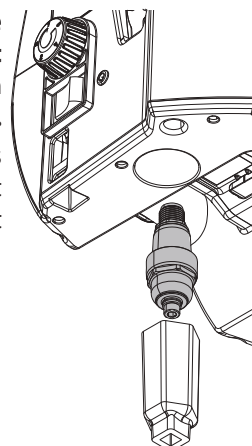

### KORTSTONDIGE OPSLAG

#### Buiten bedrijf stellen

- 1) Alle stappen van de procedure **APPARAAT DRUKLOOS MAKEN** (pagina 73) uitvoeren.

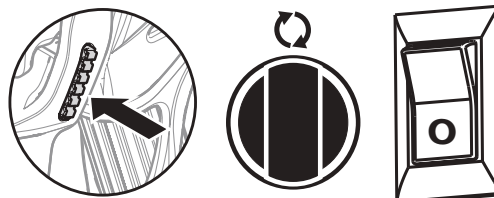

- 2) Langzaam een half kopje water op de verf gieten, om uitdroging daarvan te voorkomen. Het deksel weer op de tank plaatsen.
- 3) De spuitpistool eenheid in een vochtige doek wikkelen en in een plastic zak steken. De zak luchtdicht afsluiten.



- 4) De netkabel van het spuitapparaat verwijderen.
- 5) Voor kortstondige opslag het spuitapparaat op een veilige plaats en uit de zon plaatsen.

### Inbedrijfstelling

- 1) Het pistool uit de plastic zak halen en het water door de verf roeren.
- 2) Controleren, dat de PRIME/SPRAY-schakelaar in de PRIME-stand staat.
- 3) De netkabel van het spuitapparaat insteken en de schakelaar op AAN zetten.
- 4) De PRIME/SPRAY-schakelaar in de SPRAY-stand zetten.
- 5) Het spuitapparaat op een geschikt oppervlak testen en met het spuitwerk beginnen.

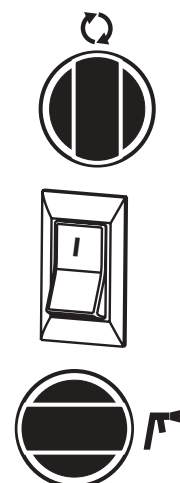

### Spuitapparaat voorbereiden voor langdurige opslag

- 1) Alle op pagina's 78 en 79 vermelde stappen van de Reiniging moeten zijn uitgevoerd.
- 2) Het inlaatfilter verwijderen. Om het filter los te maken, zondig een schroevendraaier gebruiken.

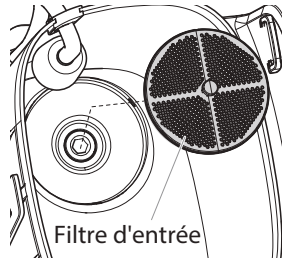

- 3) Circa 10 ml dunvloeibare machineolie in het inlaatventiel gieten.

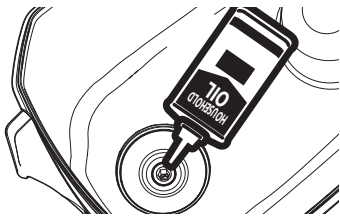

- 4) De slang van het uitlaatventiel verwijderen, een doek over het uitlaatventiel leggen en de schakelaar op AAN zetten. Het apparaat vijf seconden laten lopen.

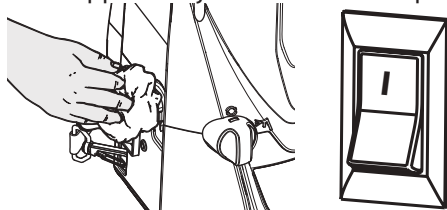

- 5) De pomp op UIT zetten.

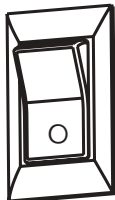

- 6) Plaats de inlaatfilter terug en druk op de knop op de filter.

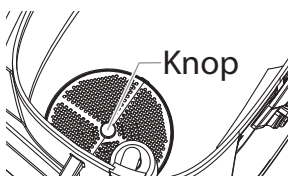

- 7) Het complete apparaat, de slang en het pistool met een vochtige doek schoonvegen, om verfresten te verwijderen.



Voor onderhoudswerkzaamheden het apparaat altijd drukloos maken (zie APPARAAT DRUKLOOS MAKEN, pagina 73).

PROBLEEM	OORZAAK	OPLOSSING
A. Het spuitapparaat start niet.	<ol style="list-style-type: none"> <li>1) Accu leeg, defect of incompatibel</li> <li>2) De AAN/UIT-schakelaar staat op UIT.</li> <li>3) Het spuitapparaat schakelt uit, terwijl er nog druk is.</li> <li>4) De motor is defect.</li> </ol>	<ol style="list-style-type: none"> <li>1) Opladen of vervangen</li> <li>2) De AAN/UIT-schakelaar op AAN zetten.</li> <li>3) De motor schakelt tijdens het spuiten afhankelijk van de drukvraag IN en UIT. Dit is normaal. Ga verder met het spuitwerk.</li> <li>4) Het spuitapparaat naar een door Wagner geautoriseerde klantenservice brengen.</li> </ol>
B. Het spuitapparaat start, maar zuigt geen verf aan.	<ol style="list-style-type: none"> <li>1) Het apparaat is niet ontvlucht</li> <li>2) De tank is leeg.</li> <li>3) Het inlaatfilter is verstopt.</li> <li>4) Het in- of uitlaatventiel klemt.</li> <li>5) Het inlaatventiel is versleten of beschadigd.</li> <li>6) Het PRIME/SPRAY-ventiel is verstopt.</li> </ol>	<ol style="list-style-type: none"> <li>1) Zet het apparaat op PRIME en schakel het in totdat er verf uit de retour slang komt.</li> <li>2) De tank bijvullen. Zet het apparaat op PRIME en schakel het in totdat er verf uit de retour slang komt.</li> <li>3) Het inlaatfilter reinigen.</li> <li>4) In- en uitlaatventiel reinigen en versleten onderdelen vervangen. Het inlaatventiel is mogelijk door oude verfresten verstopt. Om het filter los te maken op de lip van het inlaatfilter drukken.</li> <li>5) Het inlaatventiel terugplaatsen.</li> <li>6) Het spuitapparaat naar een door Wagner geautoriseerde klantenservice brengen.</li> </ol>
C. Het spuitapparaat zuigt verf aan, maar zodra de trekker van het pistool wordt ingedrukt, valt de druk weg.	<ol style="list-style-type: none"> <li>1) De spuitkop is versleten.</li> <li>2) Het inlaatfilter is verstopt.</li> <li>3) Het pistool- of spuitkopfilter is verstopt.</li> <li>4) De verf is te dikvloeibaar of te grof.</li> <li>5) De uitlaatventieleenheid is vervuild of versleten.</li> <li>6) De inlaatventieleenheid is beschadigd of versleten.</li> </ol>	<ol style="list-style-type: none"> <li>1) De spuitkop vervangen door een nieuwe.</li> <li>2) Het inlaatfilter reinigen.</li> <li>3) Reinigen of vervangen door een geschikt filter. Reservefilters moeten altijd op voorraad worden gehouden.</li> <li>4) Verf verdunnen of zeven.</li> <li>5) Uitlaatventieleenheid reinigen of vervangen.</li> <li>6) Het inlaatventiel terugplaatsen.</li> </ol>
D. Het spuitapparaat is uitgeschakeld tijdens het gebruik (controlelampje knippert)	<ol style="list-style-type: none"> <li>1) Apparaat overbelast / motor oververhit</li> </ol>	<ol style="list-style-type: none"> <li>1) Schakel het apparaat uit, voer een drukontlasting uit en laat het afkoelen. Als het probleem aanhoudt, neemt u contact op met Wagner Service.</li> </ol>
E. Het PRIME/SPRAY-ventiel staat op SPRAY en er stroomt grondstof door de retour slang.	<ol style="list-style-type: none"> <li>1) Het PRIME/SPRAY-ventiel is vervuild of versleten.</li> </ol>	<ol style="list-style-type: none"> <li>1) Het spuitapparaat naar een door Wagner geautoriseerde klantenservice brengen.</li> </ol>
F. Het spuitpistool lekt.	<ol style="list-style-type: none"> <li>1) De inwendige delen van het pistool zijn versleten of vervuild.</li> </ol>	<ol style="list-style-type: none"> <li>1) Reinig het spuitpistool volgens de instructies in de gebruiksaanwijzing van het pistool.</li> </ol>
G. De spuitkophouder lekt.	<ol style="list-style-type: none"> <li>1) De spuitkop is niet juist geassembleerd.</li> <li>2) Een pakking is versleten.</li> </ol>	<ol style="list-style-type: none"> <li>1) De spuitkophouder controleren en zonodig op de juiste wijze assembleren.</li> <li>2) De pakking vervangen.</li> </ol>
H. Het spuitpistool spuit niet.	<ol style="list-style-type: none"> <li>1) De spuitkop of het pistoolfilter is verstopt.</li> <li>2) De spuitkop staat in de CLEAN-stand (reiniging).</li> <li>3) De PRIME/SPRAY-schakelaar is niet in de SPRAY-stand gezet.</li> </ol>	<ol style="list-style-type: none"> <li>1) Het spuitkop- of pistoolfilter reinigen. Zie <b>Verstopping in de spuitkop verwijderen</b>.</li> <li>2) De spuitkop in de SPRAY-stand zetten.</li> <li>3) De PRIME/SPRAY-schakelaar in de SPRAY-stand zetten.</li> </ol>
I. Het spuitresultaat vertoont schaduwen of strepen.	<ol style="list-style-type: none"> <li>1) Pistool, spuitkop of inlaatfilter is verstopt.</li> <li>2) De spuitkop is versleten.</li> <li>3) De verf is te dik.</li> <li>4) Drukverlies.</li> </ol>	<ol style="list-style-type: none"> <li>1) De filters reinigen en de verf zeven.</li> <li>2) De spuitkop vervangen.</li> <li>3) De verf verdunnen.</li> <li>4) Zie Oorzaken en Oplossingen onder probleem C.</li> </ol>
J. Spuitstraal is ongelijkmatig/pulseert	<ol style="list-style-type: none"> <li>1) Pulsatiedemper defect</li> </ol>	<ol style="list-style-type: none"> <li>1) Vervang de pulsatiedemper (zie hoofdstuk Onderhoud)</li> </ol>

**SPUITPISTOOL**

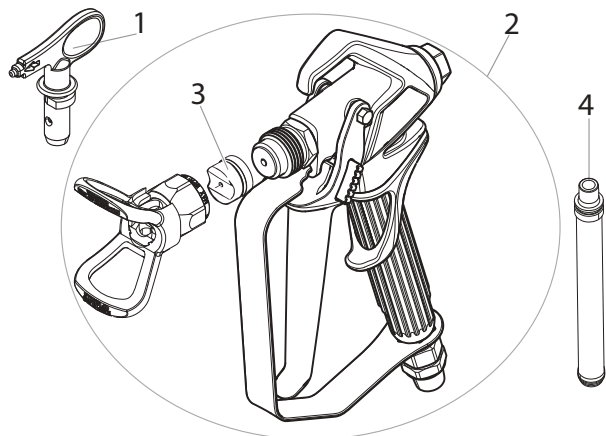

Nr.	Ond.nr.	Beschrijving
1*	0554410	Spuitkop FineFinish 410
	0554408	Spuitkop FineFinish 408
2*	0538040	Spuitpistool Vector Pro compl. (4 vinger)
3*	2468382	Tipdichting (5 stuks)
4*	0097022	Filter rood (10 stuks)

\* Slijtdelen: vallen niet onder de garantie

**SPUITAPPARAAT**

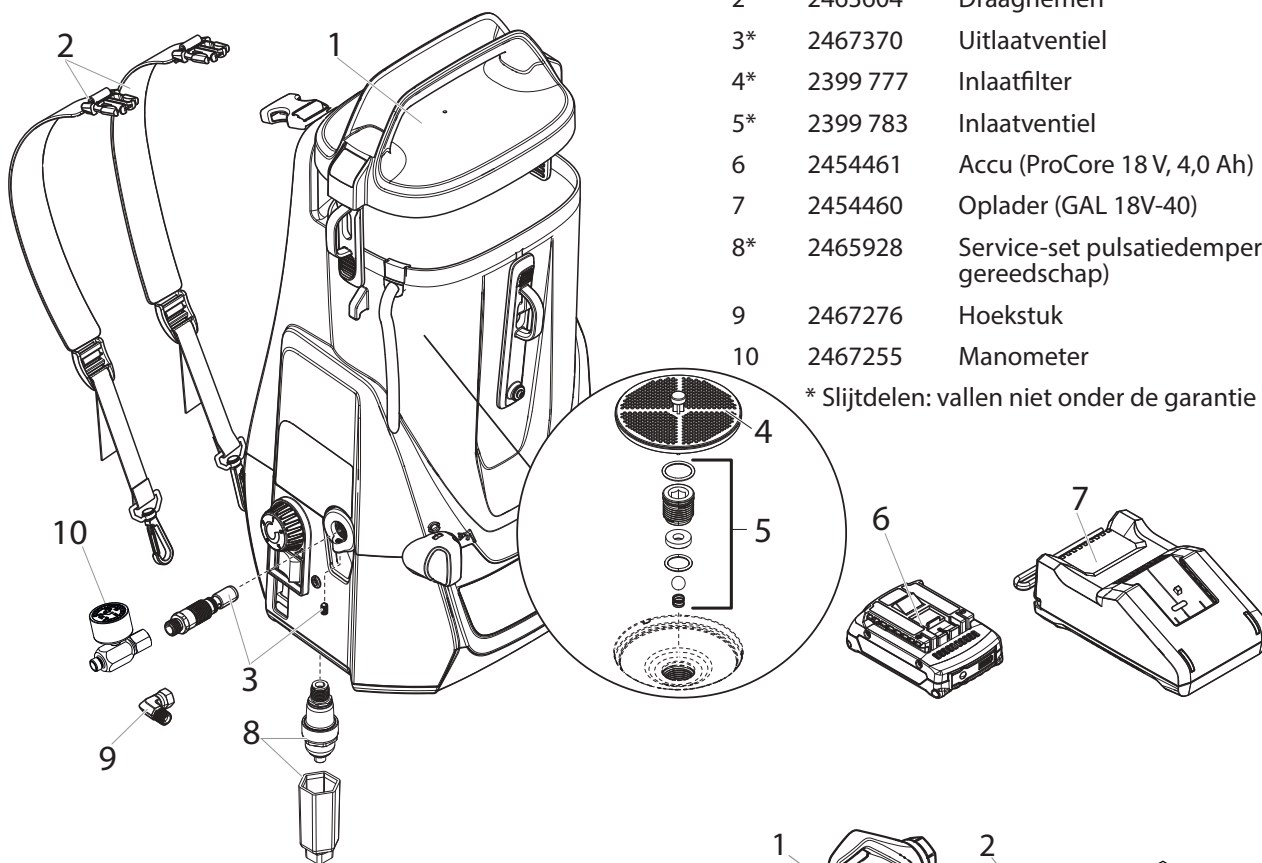

Nr.	Ond.nr.	Beschrijving
1	2463792	Reservoirdeksel
2	2463604	Draagriemen
3*	2467370	Uitlaatventiel
4*	2399 777	Inlaatfilter
5*	2399 783	Inlaatventiel
6	2454461	Accu (ProCore 18 V, 4,0 Ah)
7	2454460	Oplader (GAL 18V-40)
8*	2465928	Service-set pulsatiedemper (incl. gereedschap)
9	2467276	Hoekstuk
10	2467255	Manometer

\* Slijtdelen: vallen niet onder de garantie

**Accessoires (niet bij levering inbegrepen)**

Nr.	Ond.nr.	Beschrijving
1	0538043	Spuitpistool Vector Grip (2/4 vinger)
2	2418853	Pistool verlengslans (12,5 cm)
3	9984573	Spuitslang, 7,5 m
4	0508619	Easy Glide (118 ml)
5	2418370	Inner-Feed Roller
6	2454974	Draaikoppeling Z
7	2412656	EasyClean (1 l)

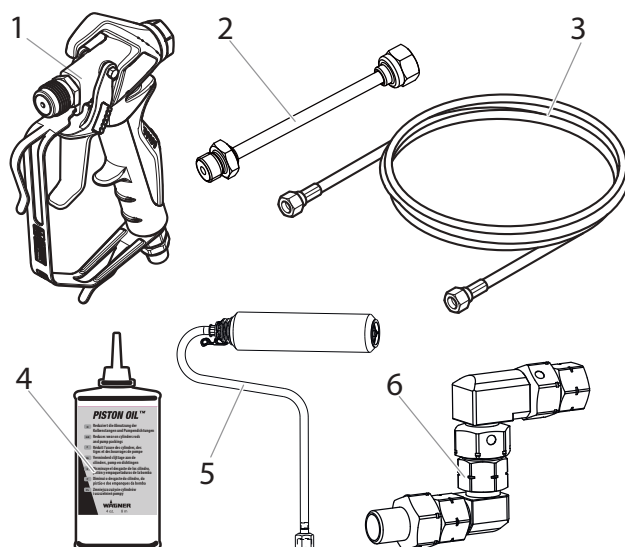

## FINEFINISH SPUITDOPPEN

Top lakspuittip met geoptimaliseerde eigenschappen voor bijzonder hoogwaardige oppervlakken, ook in lage drukbereiken.



Alle spuitdoppen in de onderstaande tabel worden samen met het passende pistoolfilter geleverd.

Toepassing	Markering spuitdop	Spuithoek	Boring inch / mm	Spuitbreedte mm <sup>1)</sup>	Pistoolfilter	Bestelnr.
<b>Water- en oplosmiddelhoudende lakken, lakverven, oliën, scheidingsmiddelen</b>	208	20°	0.008 / 0.20	120	rood	0554208
	308	30°	0.008 / 0.20	150	rood	0554308
	408	40°	0.008 / 0.20	190	rood	0554408
<b>Kunstharslakken, PVC-lakken, 2-componenten lakken</b>	210	20°	0.010 / 0.25	120	rood	0554210
	310	30°	0.010 / 0.25	150	rood	0554310
	410	40°	0.010 / 0.25	190	rood	0554410
	510	50°	0.010 / 0.25	225	rood	0554510
<b>Grondverf, vullers</b>	212	20°	0.012 / 0.30	120	rood	0554212
	312	30°	0.012 / 0.30	150	rood	0554312
	412	40°	0.012 / 0.30	190	rood	0554412
	512	50°	0.012 / 0.30	225	rood	0554512
<b>Brandbeveiliging, anti-corrosieverven</b>	214	20°	0.014 / 0.36	120	rood	0554214
	314	30°	0.014 / 0.36	150	rood	0554314
	414	40°	0.014 / 0.36	190	rood	0554414
	514	50°	0.014 / 0.36	225	rood	0554514

## HEA-SPUITTIPPEN VOOR NEVELARM SPUITEN MET LAGE DRUK



HEA staat voor High Efficiency Airless, een innovatieve spuittechnologie die een revolutie voor airless spuiten betekent. HEA-spuittippen maken het mogelijk om de druk van het spuitapparaat aanzienlijk te verlagen en met lage druk te werken (ideaal met 80 - 140 bar). Hierbij kunnen de spuittippen met allen TradeTip 3 spuittiphouders en WAGNER apparaten worden gebruikt. Sommige verf moet eventueel worden verdund om een optimaal resultaat te bereiken. In de regel kan het materiaal hiervoor tot 10% worden verdund (neem hierbij de instructies van de fabrikant van het materiaal in acht).



Alle spuitdoppen in de onderstaande tabel worden samen met het passende pistoolfilter geleverd.

Toepassing	Markering spuitdop	Spuithoek	Boring inch / mm	Spuitbreedte mm <sup>1)</sup>	Pistoolfilter	Bestelnr.
<b>Kunstharslak PVC-lak</b>	211	20°	0.011 / 0.28	120	rood	0554211
	311	30°	0.011 / 0.28	150	rood	0554311
	411	40°	0.011 / 0.28	190	rood	0554411
<b>Lak, grondverf Grondlak, Vulstof</b>	213	20°	0.013 / 0.33	120	rood	0554213
	313	30°	0.013 / 0.33	150	rood	0554313
	413	40°	0.013 / 0.33	190	rood	0554413
<b>Vulstof Roestwerende verf</b>	415	40°	0.015 / 0.38	190	geel	0554415
	515	50°	0.015 / 0.38	225	geel	0554515
	615	60°	0.015 / 0.38	270	geel	0554615
<b>Roestwerende verf Latexverf Dispersie</b>	417	40°	0.017 / 0.43	190	wit	0554417
	517	50°	0.017 / 0.43	225	wit	0554517
	617	60°	0.017 / 0.43	270	wit	0554617

<sup>1)</sup>Spuitbreedte bij ca. 30 cm afstand tot het te spuiten object en een druk van 100 bar (10 MPa) met kunstharslak 20 DIN-seconden.

### 3 + 2 jaar garantie op dit WAGNER product voor de professionele sector

WAGNER geeft alleen commerciële kopers die het product bij de geautoriseerde vakhandel hebben gekocht (hierna „klant“ genoemd) een garantie naast de wettelijke garantiebepalingen voor online op <https://go.wagner-group.com/3plus2-info> vermelde producten, tenzij er sprake is van een garantie-uitsluiting. De garantieperiode voor WAGNER producten (apparatuur) voor de professionele sector is 36 maanden en begint op de datum van de eerste aankoop. De garantieperiode kan met nog 24 maanden worden verlengd als het product binnen 28 dagen na aankoop via internet wordt geregistreerd op <https://go.wagner-group.com/3plus2>. In het geval van commerciële verhuur, industrieel gebruik (bijv. gebruik in ploegendienst) of gelijkwaardige belasting, bedraagt de garantieperiode 12 maanden vanwege de aanzienlijk hogere belasting. Wij behouden ons het recht voor om in individuele gevallen een onderzoek uit te voeren en, indien nodig, de garantie af te wijzen. Als er binnen de garantieperiode fouten in het materiaal, de verwerking of de prestaties van de machine aan het licht komen, moeten garantieclaims onmiddellijk, echter uiterlijk binnen een termijn van 2 weken na ontdekking van de fout worden ingediend. De gedetailleerde garantievooraanvragen kunt u op aanvraag verkrijgen bij onze geautoriseerde WAGNER partners (zie de website of de gebruiksaanwijzing) of in tekstvorm op onze website:

<https://go.wagner-group.com/pf-warranty-conditions>



- Wijzigingen voorbehouden -

### Aanwijzing voor afvalverwerking

 Aan het einde van de levensduur moet het apparaat, inclusief toebehoren en verpakking, op milieuvriendelijke wijze worden gerecycled. Scheid verpakkingsmaterialen per soort en lever ze bij een inzamelplaats voor recycling in. Oude apparaten en oplaadbare accu's/batterijen mogen niet bij het huisvuil worden weggegooid. Steun de milieubescherming en breng het apparaat en de accu naar een plaatselijk afvalverwerkingspunt, neem contact op met onze klantendienst of vraag ernaar bij de vakhandel.

### Belangrijke aanwijzing m.b.t. productaansprakelijkheid!

Op grond van een EU-verordening is de fabrikant alleen volledig aansprakelijk voor zijn product bij productfouten, als alle onderdelen van de fabrikant komen of door de fabrikant zijn vrijgegeven en als de toestellen vakkundig gemonteerd en gebruikt worden. Bij het gebruik van vreemde toebehoren en reserveonderdelen kan de aansprakelijkheid geheel of gedeeltelijk vervallen, als het gebruik van de vreemde toebehoren of vreemde reserveonderdelen tot een productfout leidt.

### EU-conformiteitsverklaring

Wij verklaren dat dit product voldoet aan de volgende normen:

2006/42/EG, 2014/30/EU, 2014/35/EU, 2011/65/EU, 2012/19/EU

En normatieve documenten:

EN 62841-1, EN 50580, EN 60335-1, EN 60335-2-29, EN 62133-2, EN IEC 55014-1, EN IEC 55014-2, EN 62233, EN IEC 61000-3-2, EN 61000-3-3

De EU-conformiteitsverklaring wordt met het product meegeleverd.

Indien nodig kan de verklaring met bestelnummer **2467859** worden nabesteld.





**D** **J. WAGNER GMBH**  
Otto-Lilienthal-Str. 18  
88677 Markdorf  
T +49 0180 - 55 92 46 37  
hotline@wagner-group.com

**SK** **E-CORECO SK S.R.O.**  
Kráľovská ulica 8/7133  
927 01 Šaľa  
T +42 1948882850  
F +42 1313700077

**CZ** **E-CORECO S.R.O.**  
Na Roudné 102  
301 00 Plzeň  
T +42 734 792 823  
F +42 227 077 364

**F** **J. WAGNER FRANCE SARL**  
Parc Work Center  
8 Route des Bois, Bâtiment C  
F-38500 Voiron - France  
T +33 (0)4 58 09 04 12

**GB** **UK IMPORTER  
WAGNER SPRAYTECH (UK) LTD**  
Innovation Centre  
Silverstone Park, Silverstone  
Northants NN12 8GX  
T + 44 (0) 1327 368410

**DK** **DVA A/S**  
Marielundvej 48 C  
2730 Herlev  
T +45 70 234 239

**DK** **ORKLA HOUSE CARE DANMARK A/S**  
Stationsvej 13  
3550 Slangerup  
Danmark  
T +45 47 33 74 00  
F +45 47 33 74 01

**NOR** **ORKLA HOUSE CARE NORGE AS**  
Nedre Skøyen vei 26,  
PO Box 423, Skøyen  
0213 Oslo  
T +47 22 54 40 19  
kundertservice.ohc@orkla.no

**PL** **PUT WAGNER SERVICE**  
ul. E. Imieli 27  
41-605 Swietochlowice  
T +48/32/346 37 00  
F +48/32/346 37 13

**S** **ORKLA HOUSE CARE AB**  
Box 133  
564 23 Bankeryd  
Sweden  
T +46(0)36 37 63 00  
info@anza.se

**ROM** **ROMIB S.R.L.**  
str. Poligonului nr. 5 - 7  
100070 Ploiesti ,judet Prahova  
T +40-344801240  
office@romib.com.ro

**CH** **J. WAGNER AG**  
Industriestraße 22  
9450 Altstätten  
T +41 71 - 7 57 22 11  
F +41 71 - 7 57 23 23

**E**  
**P** **MAKIMPORT  
HERRAMIENTAS, S.L.**  
C/ Méjico nº 6  
Pol. El Descubrimiento  
28806 Alcalá de Henares (Madrid)  
T +34 902 199 021 /  
+34 91 879 72 00  
F +34 91 883 19 59

**AUS** **WAGNER SPRAYTECH  
AUSTRALIA PTY. LTD.,**  
8 – 10 Dansu Court  
Hallam, Victoria, 3803  
T +61 3 9587 2000  
F +61 3 9580 9120

**I** **WAGNER SPA**  
Via S. Vecchia 109,  
23868 Valmadrera (LC)  
Mobile +39 0341 210100  
wagner\_it\_va@wagner-group.com

Irrtümer und Änderungen vorbehalten.

Not responsible for errors and changes.

Sous réserves d'erreurs et de modifications.

Fouten en wijzigingen voorbehouden.

Part. No. 2468214 C

07/2024\_RS

© Copyright by J.Wagner GmbH